

Audi Vorsprung durch Technik



Q2

Preisliste
Audi Q2
Audi SQ2



Inhaltsverzeichnis



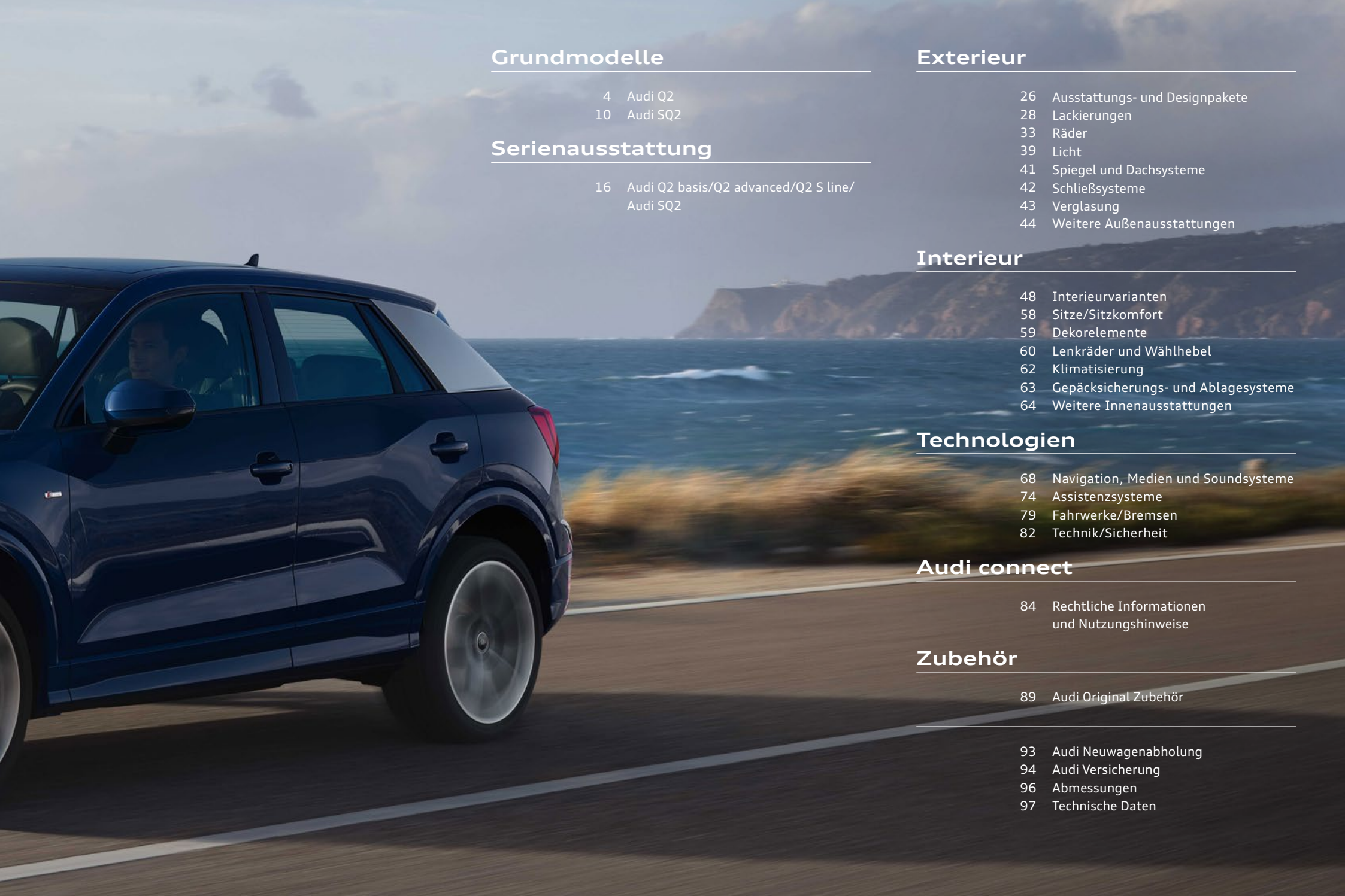

Grundmodelle

- 4 Audi Q2
- 10 Audi SQ2

Serienausstattung

- 16 Audi Q2 basis/Q2 advanced/Q2 S line/
Audi SQ2

Exterieur

- 26 Ausstattungs- und Designpakete
- 28 Lackierungen
- 33 Räder
- 39 Licht
- 41 Spiegel und Dachsysteme
- 42 Schließsysteme
- 43 Verglasung
- 44 Weitere Außenausstattungen

Interieur

- 48 Interieurvarianten
- 58 Sitze/Sitzkomfort
- 59 Dekorelemente
- 60 Lenkräder und Wählhebel
- 62 Klimatisierung
- 63 Gepäcksicherungs- und Ablagesysteme
- 64 Weitere Innenausstattungen

Technologien

- 68 Navigation, Medien und Soundsysteme
- 74 Assistenzsysteme
- 79 Fahrwerke/Bremsen
- 82 Technik/Sicherheit

Audi connect

- 84 Rechtliche Informationen
und Nutzungshinweise

Zubehör

- 89 Audi Original Zubehör

-
- 93 Audi Neuwagenabholung
 - 94 Audi Versicherung
 - 96 Abmessungen
 - 97 Technische Daten

Audi Q2





Dynamisches Design, überragender Fahrspaß. Der Audi Q2.

Der urbane SUV überzeugt mit kraftvollem Design, vielfältigem Infotainmentangebot und dynamischer Fahrwerkstechnologie. Highlights wie die Progressivlenkung und der optionale adaptive Fahrassistent¹ sorgen für Komfort und Fahrspaß – nicht nur in der City.

Grundmodelle

Audi Q2 basis

- ▶ basis-Stoßfänger
- ▶ Serienfahrwerk
- ▶ Einstiegsleisten vorne in Kunststoff
- ▶ Außenspiegelgehäuse in Wagenfarbe
- ▶ Sideblades in Wagenfarbe
- ▶ Stahlräder mit Radvollblende, 6,0J x 16, Reifen 205/60 R 16

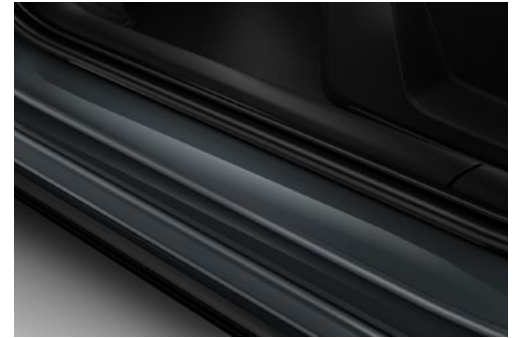

Audi Q2 advanced

- ▶ Stoßfänger advanced in Kontrastlackierung
- ▶ Serienfahrwerk
- ▶ Einstiegsleisten mit Aluminiumeinlegern vorne
- ▶ Außenspiegelgehäuse in Wagenfarbe
- ▶ Sideblades in Manhattangrau Metallic
- ▶ Räder, 5-Doppelspeichen,
7,0 J x 17, Reifen 215/55 R 17



Grundmodelle

Audi Q2 S line

- ▶ Stoßfänger S line in Volllackierung (Wagenfarbe)
- ▶ Sportfahrwerk
- ▶ Einstiegsleisten mit Aluminiumeinlegern vorne, beleuchtet, S-Schriftzug
- ▶ Außenspiegelgehäuse in Wagenfarbe
- ▶ Sideblades in Selenitsilber
- ▶ Räder, 5-Arm-Stern, 7,0J x 17, Reifen 215/55 R 17



Erläuterungen zu den Fußnoten finden Sie ab Seite 100.

Informationen zur Klassifizierung von Reifenparametern finden Sie auf Seite 95.

Audi Q2 – Benzinfahrzeuge

Antrieb		Zylinder	Hubraum in cm ³	Leistung maximal in kW (PS)	Drehmoment maximal in Nm	Q2 basis EUR inkl. 19% MwSt. ² EUR ohne MwSt. ² Bestellschlüssel	Q2 advanced EUR inkl. 19% MwSt. ² EUR ohne MwSt. ² Bestellschlüssel	Q2 S line EUR inkl. 19% MwSt. ² EUR ohne MwSt. ² Bestellschlüssel
30 TFSI	Schaltgetriebe 6-Gang	3	999	81 (110)	200	28.150,- 23.655,46 GAGAQC	29.600,- 24.873,95 GAGBQC	30.850,- 25.924,37 GAGCQC
35 TFSI	Schaltgetriebe 6-Gang	4	1.498	110 (150)	250	30.950,- 26.008,40 GAGAKC	32.400,- 27.226,89 GAGBKC	33.650,- 28.277,31 GAGCKC
35 TFSI	S tronic 7-Gang	4	1.498	110 (150)	250	32.950,- 27.689,08 GAGAKG	34.400,- 28.907,56 GAGBKG	35.650,- 29.957,98 GAGCKG
40 TFSI quattro	S tronic 7-Gang	4	1.984	140 (190)	320	37.850,- 31.806,72 GAGAHY	39.300,- 33.025,21 GAGBHY	40.550,- 34.075,63 GAGCHY

Audi Q2 – Dieselfahrzeuge

30 TDI	Schaltgetriebe 6-Gang	4	1.968	85 (116)	300	31.550,- 26.512,61 GAGAEC	33.000,- 27.731,09 GAGBEC	34.250,- 28.781,51 GAGCEC
35 TDI	S tronic 7-Gang	4	1.968	110 (150)	360	36.700,- 30.840,34 GAGASG	38.150,- 32.058,82 GAGBSG	39.400,- 33.109,24 GAGCSG
35 TDI quattro	S tronic 7-Gang	4	1.968	110 (150)	360	38.700,- 32.521,01 GAGASY	40.150,- 33.739,50 GAGBSY	41.400,- 34.789,92 GAGCSY

Audi SQ2





Kompakter Ausnahmesportler für Individualisten: Der Audi SQ2.

Sein Auftritt ist – auch dank der neuen Scheinwerfer und Stoßfänger – noch sportlicher und markanter geworden. Die Audi connect-Dienste, Assistenzsysteme, der Allradantrieb quattro und das S-Sportfahrwerk sorgen für eine souveräne Kraftübertragung auf die Straße.

Grundmodelle

Audi SQ2 TFSI

- ▶ Stoßfänger S-Modell in Volllackierung (Wagenfarbe)
- ▶ S-Sportfahrwerk
- ▶ Einstiegsleisten mit Aluminiumeinlegern vorne, beleuchtet, S-Schriftzug
- ▶ Außenspiegelgehäuse in Aluminiumoptik
- ▶ Sideblades in Selenitsilber
- ▶ Räder, S-V-Speichen S-Design, 8,0J x 18, Reifen 235/45 R 18



Erläuterungen zu den Fußnoten finden Sie ab Seite 100.

Informationen zur Klassifizierung von Reifenparametern finden Sie auf Seite 95.

Audi SQ2 – Benzinfahrzeug

Antrieb	Zylinder	Hubraum in cm ³	Leistung maximal in kW (PS)	Drehmoment maximal in Nm	SQ2 EUR inkl. 19 % MwSt. ² EUR ohne MwSt. ² Bestellschlüssel	
TFSI quattro	S tronic 7-Gang	4	1.984	221 (300)	400	50.050,- 42.058,82 GAGS3Y

Ausstattung





Navigation screen displaying a map with a blue route. Key locations include "Egglees", "Maching", "Ingolstadt", and "Karlskron". The screen shows a distance of 73,0 km, an estimated time of 11:47, a search radius of 2,5 km, and an elevation of 376 m. The text "Purple Rain In..." and "TMC Pro" is visible at the bottom of the screen.

Two circular air vents on the dashboard. The left vent is partially visible, and the right vent is fully shown, both with a black grille.

Climate control panel featuring two digital displays showing 22.0°C. The panel includes buttons for "MAX", "REAR", "A/C", and "push off".

12V

Serienausstattung

Q2 basis/Q2 advanced/Q2 S line/SQ2

Räder Sonstiges

Bordwerkzeug

im Gepäckraum

Reifendruck-Kontrollanzeige

optische und akustische Warnung bei Druckverlust an einem oder mehreren Rädern

Reifenreparaturset

mit 12-Volt-Kompressor und Reifendichtmittel, Höchstgeschwindigkeit 80 km/h

Licht

LED-Scheinwerfer

Die Scheinwerfer in LED-Technologie erzeugen eine tageslichtähnliche Ausleuchtung der Fahrbahn und überzeugen durch einen geringen Energieverbrauch, eine hohe Lebensdauer und eine gute Wahrnehmung für andere Verkehrsteilnehmer.

Die LED-Scheinwerfer beinhalten folgende Funktionen:

- ▶ Tagfahrlicht
- ▶ Abblendlicht
- ▶ Fernlicht
- ▶ Positionslicht
- ▶ Blinklicht



Heckleuchten

In die Heckleuchten in Rot sind die Rückfahrleuchten in Weiß sowie die Nebelschlussleuchte in Glühlampentechnik integriert. Für die Heckkennzeichenleuchten kommt LED-Technologie zum Einsatz.

Die Heckleuchten in Glühlampentechnik umfassen:

- ▶ Blinkleuchten
- ▶ Bremsleuchten
- ▶ Nebelschlussleuchte
- ▶ Rückfahrleuchte
- ▶ Heckkennzeichenleuchten in LED-Technologie



Hinweis: abweichende Serienausstattung beim SQ2

Licht

Tagfahrlicht

Nebelschlussleuchten

Innenbeleuchtung

- ▶ Kofferraumleuchte
- ▶ Dachmodul vorn, inklusive Leseleuchten
- ▶ Fondleuchte

Licht-/Regensensor

Spiegel und Dachsysteme

Innenspiegel abblendbar

Außenspiegel elektrisch einstell- und beheizbar
mit integriertem LED-Blinklicht, Spiegelglas konvex, plan oder asphärisch;
inklusive beheizbarer Scheibenwaschdüsen



Außenspiegelgehäuse in Wagenfarbe

Hinweis: abweichende Serienausstattung beim SQ2



Schließsysteme

Funkschlüssel, ohne Safelock

Der Funkschlüssel dient zur Ent- und Verriegelung der Türen, der Gepäckraum- und der Tankklappe. Im Funktionsumfang enthalten ist die Komfortschließung/-öffnung der Fenster.

Schließsysteme

Manuelle Gepäckraumklappe

manuelles Öffnen und Schließen der Gepäckraumklappe

Wegfahrsperre elektronisch

integriert in das Motorsteuergerät, automatische Aktivierung durch den Fahrzeugschlüssel

Verglasung

Frontscheibe mit grauem Colorstreifen



Wärmeschutzverglasung

grün getönt; für Heckscheibe, Tür- und Seitenscheiben; Heckscheibe beheizbar, mit Zeitschaltung

Weitere Außenausstattungen

Dachspoiler



Modellbezeichnung gemäß neuer Leistungskennzeichnung

Erläuterungen zu den Fußnoten finden Sie ab Seite 100.

Sitze/Sitzkomfort

Kopfstützen vorn

Kopfstützen hinten (3 Stück)



Fahrersitz manuell höheneinstellbar



Normalsitze vorn

Die Normalsitze vorn sind in Sitzhöhe, Sitzlängsposition, Lehnenneigung sowie Kopfstützen- und Gurthöhe manuell einstellbar. Sie bieten angenehmen Sitzkomfort und können mit verschiedenen Sitzbezugmaterialien und -farben kombiniert werden.



Hinweis: abweichende Serienausstattung beim SQ2

Rücksitzlehne umklappbar

Rücksitzlehne umklappbar im Verhältnis 40 : 60



ISOFIX und Top Tether für Fondsitze außen

Normalhalterung zur praktischen Befestigung von ISOFIX-Kindersitzen.

Das bewährte System verbindet einfache Handhabung mit einem Schutz für Kinder im Fahrzeug. Mit dem sogenannten Top Tether steht jeweils ein zusätzlicher Befestigungspunkt oben am Sitz zur Verfügung.

Die empfohlenen Kindersitze erhalten Sie bei Ihrem Audi Partner.

Serienausstattung

Q2 basis/Q2 advanced/Q2 S line/SQ2

Sitzbezüge

Stoff Skript

für Normalsitze vorn:

- ▶ Sitzmittelbahn in Stoff Skript schwarz
- ▶ Sitzseitenwangen, Komfortmittelarmlehne vorn (falls mitbestellt) und Kopfstützen in Stoff uni schwarz

Hinweis: abweichende Serienausstattung beim SQ2

Dekorelemente

Dekoreinlagen Diamantlack silbergrau

für Türgriffe und Instrumententafel

Hinweis: abweichende Serienausstattung beim SQ2



Dachhimmel

Dachhimmel in Stoff in spezifischer Farbe

Hinweis: abweichende Serienausstattung beim SQ2



Lenkräder und Wählhebel

Lederlenkrad 3-Speichen mit Multifunktion plus

mit Fullsize-Airbag, in Höhe und Abstand einstellbar, inklusive Schalt- bzw. Wählhebelknäuf in Leder; mit 12 Multifunktionstasten zur komfortablen Bedienung der vorhandenen Infotainment-Umfänge wie z. B. Audio-Skip, Telefonie, der NAV- oder der frei programmierbaren Taste



Schalt-/Wählhebelknäuf

Klimatisierung

Klimaanlage manuell

- ▶ kühlt bzw. erwärmt den Fahrzeuginnenraum
- ▶ manuell einstellbare Luftverteilung
- ▶ manueller Umluftbetrieb
- ▶ Defrosterdüsen für Frontscheibe und Seitenscheiben
- ▶ Partikelfilter
- ▶ staub- und geruchsabscheidender Innenraumfilter, der für eine geringere Belastung des Fahrzeuginnenraums mit Staubpartikeln, Gerüchen und Allergenen sorgt



Hinweis: abweichende Serienausstattung beim SQ2

Elektrische Luftzusatzheizung

bei Q2 Dieselfahrzeugen

Gepäcksicherungs- und Ablagesysteme

Kofferraumbodenmatte

Weitere Innenausstattungen

Fußmatten vorn und hinten

aus Velours in Schwarz



Navigation, Medien und Soundsysteme

Fahrerinformationssystem

Zu den Anzeigehalten des Fahrerinformationssystems zählen:

- ▶ Geschwindigkeit (Digitaltacho)
- ▶ Uhrzeit
- ▶ Kilometerstand
- ▶ Außentemperatur
- ▶ Tankwarnung mit Restreichweite
- ▶ Schaltempfehlung für Schaltgetriebe und Automatikgetriebe im manuellen Modus
- ▶ aktueller Radiosender oder Musiktitel
- ▶ Radio- und Medienlisten (falls vorhanden: Radio- und Medienlisten in Verbindung mit Multifunktionslenkrad)
- ▶ Telefonmenü (falls vorhanden)
- ▶ Informationen von Navigation (falls vorhanden)
- ▶ Hinweise von Fahrerassistenzsystemen¹ (falls vorhanden)
- ▶ Verbrauchsdatenübersichten
- ▶ Sparhinweise für ökonomischeres Fahren
- ▶ Pausenempfehlung

Hinweis: abweichende Serienausstattung beim SQ2



Navigation, Medien und Soundsysteme

MMI Radio plus

Das MMI Radio plus beinhaltet:

- ▶ 7-Zoll-Farbdisplay
- ▶ 3,5-Zoll-Fahrerinformationssystem, monochrom
- ▶ Bluetooth-Schnittstelle³ (Freisprechen und Audiostreaming)
- ▶ 4 Passivlautsprecher
- ▶ USB-Schnittstelle mit Ladefunktion
- ▶ 1 SDXC-Kartenleser
- ▶ 1 AUX-IN-Anschluss
- ▶ AM-/FM-Phasendiversity
- ▶ digitalen Radioempfang DAB+
- ▶ geschwindigkeitsabhängige Lautstärkeanpassung
- ▶ MMI-Bedienteil
- ▶ Car-Menü



4 Lautsprecher vorne

USB-Schnittstelle mit Ladefunktion³

2 USB-Schnittstellen mit Lade- und Datenfunktion zum Abspielen von Musik eines portablen Speichermediums (USB, Smartphone, MP3-Player)

Bluetooth-Schnittstelle³

Das Smartphone kann mittels Bluetooth mit dem Fahrzeug verbunden werden, um Musik über das Fahrzeug abzuspielen oder Telefonate zu führen. Je nach Smartphone-Modell können auch E-Mails und SMS mittels Bluetooth im MMI angezeigt werden.

Serienausstattung

Q2 basis/Q2 advanced/Q2 S line/SQ2

Navigation, Medien und Soundsysteme

Audi connect Notruf & Service⁴

Die Audi connect Notruf & Service-Dienste⁵ sorgen für ein sicheres Gefühl auf jeder Fahrt – egal, was passiert und wohin der Weg führt. So wird zum Beispiel im Falle eines schweren Unfalls ein automatischer Notruf an die Notrufzentrale ausgelöst. Mithilfe der automatisch übermittelten Fahrzeuginformationen kann schnellstmöglich Hilfe organisiert werden. Auch bei einer Panne oder einem leichten Unfall steht mit dem Online-Pannruf und dem Audi Schadenservice unmittelbar Hilfe bereit.

Audi connect Notruf & Service beinhaltet folgende Dienste:

- ▶ Audi connect Notruf^{5, 6}
- ▶ Online-Pannruf⁶
- ▶ Audi Schadenservice⁶
- ▶ Audi Servicetermin online^{6, 7}

Audi connect Remote & Control (für MMI Radio plus)⁴

Audi connect Remote & Control⁸ beinhaltet folgende Dienste:

- ▶ Parkposition⁸
- ▶ Fahrzeugstatusreport⁸
- ▶ Fernsteuerung Ver- und Entriegeln⁹
- ▶ Push-Benachrichtigung Diebstahlwarnanlage¹⁰

Die Dienste von Audi connect Remote & Control⁸ vernetzen das Fahrzeug mit dem Smartphone. Mit der myAudi App^{11, 12} kann aus der Ferne auf das Fahrzeug zugegriffen, die letzte Parkposition und der aktuelle Fahrzeugstatus eingesehen werden. Dazu gehören unter anderem der aktuelle Tankfüllstand, der aktuelle Kilometerstand, die nächste fällige Inspektion sowie die Information, ob Türen und Fenster verschlossen sind. Bei Bedarf kann das Fahrzeug aus der Ferne ver- und entriegelt werden. Zudem kann beim Auslösen der optionalen Diebstahlwarnanlage eine Push-Benachrichtigung an das Smartphone gesendet werden.

Audi connect Navigation & Infotainment (3 Monate)

Assistenzsysteme

Spurverlassenswarnung¹

Hilft innerhalb der Systemgrenzen, ein unbeabsichtigtes Verlassen der Fahrspur zu vermeiden. Ist das System aktiviert und funktionsbereit und wurde kein Blinker gesetzt, hilft die Spurverlassenswarnung durch korrigierende Lenkeingriffe, ein Überfahren von erkannten Fahrbahnbegrenzungslinien zu vermeiden. Eine zusätzliche Lenkradvibration kann auf Fahrerwunsch eingestellt werden. Das System hat einen Funktionsbereich ab ca. 60 km/h. Das System wird aktiviert, sobald die Zündung eingeschaltet wird.

Audi pre sense front^{1, 11}

Audi pre sense front erfasst innerhalb der Systemgrenzen mithilfe eines Frontradars den Bereich vor dem Fahrzeug und warnt mit optischen und akustischen Signalen, um auf eine mögliche Gefahrensituation durch vorausfahrende oder stehende Fahrzeuge hinzuweisen. Wird nicht reagiert, erfolgt ein kurzer Bremsruck, um die Aufmerksamkeit der fahrenden Person wiederzugewinnen. Erfolgt immer noch keine Aktion, führt Audi pre sense front innerhalb der Systemgrenzen eine automatische Vollbremsung durch. Eine Kollision kann so unter Umständen verhindert oder deren Schwere gemindert werden.

Die Fußgänger- und Radfahrererkennung registriert innerhalb der Systemgrenzen, wenn Fußgänger_innen oder Radfahrer_innen sich auf der Fahrbahn bewegen oder diese kreuzen. Das System warnt daraufhin mit einem akustischen und optischen Signal. Gleichzeitig bereitet das System eine mögliche Vollbremsung vor und leitet, falls es erforderlich werden sollte, eine automatisierte Notbremsung ein, um eine Kollision so weit wie möglich zu vermeiden oder deren Schwere zu mindern.

Einstellbarer Geschwindigkeitsbegrenzer¹

Der einstellbare Geschwindigkeitsbegrenzer ermöglicht das individuelle Begrenzen der Maximalgeschwindigkeit ab 30 km/h, z. B. innerhalb geschlossener Ortschaften. Beim Erreichen des eingestellten Limits regelt das Fahrzeug sanft ab. Die Bedienung erfolgt über einen separaten Lenkstockhebel. Die gesetzte Maximalgeschwindigkeit wird im digitalen Kombiinstrument angezeigt. Die Begrenzung kann jederzeit per Kick-down aufgehoben werden.

Einparkhilfe hinten¹

Die Einparkhilfe hinten unterstützt das rückwärtige Parken und Rangieren innerhalb der Systemgrenzen durch akustisches Anzeigen des Abstands zu einem erkannten Objekt hinter dem Fahrzeug. Die Messung erfolgt durch unauffällig in den Stoßfänger integrierte Ultraschallsensoren, die bei eingelegtem Rückwärtsgang aktiviert werden.

Fahrwerke/Bremsen

Bremsbelagverschleißkontrolle

Elektromechanische Parkbremse

umfasst Parkbremsfunktion im Stand, Anfahrhilfe durch automatisches Lösen beim Anfahren und Notbremsfunktion während der Fahrt über alle 4 Räder



Technik/Sicherheit

Airbags vorn, Beifahrerairbag deaktivierbar

Seitenairbags vorn und Kopfairbagsystem

Seitenairbags vorn in die Sitzlehnen integriert; mit zusätzlichem Kopfairbagsystem: entfaltet sich vor der seitlichen Fensterfläche und kann so im Rahmen von Systemgrenzen die Personen auf den Vordersitzen und den äußeren Fondsitzen bei einem Seitenaufprall schützen

Elektronisches Stabilisierungsprogramm ESP

Elektronische Stabilisierungskontrolle (ESC)

Gurtanlegekontrolle

Ein akustisches und optisches Warnsignal erinnert an das Anlegen des Sicherheitsgurts. Die Sitzplätze vorn und hinten außen verfügen über einen Sicherheitsgurtstraffer.

Kindersicherung, manuell

Progressivlenkung

Mehr Fahrdynamik und -komfort. Die Progressivlenkung bietet beeindruckende Fahreigenschaften durch eine variable, vom Lenkeinschlag abhängige Lenkübersetzung sowie eine geschwindigkeitsabhängige Lenkunterstützung. Mithilfe der variablen Übersetzung wird eine Steigerung von Fahrdynamik und Fahrkomfort durch ein direkteres Lenkverhalten sowie durch einen reduzierten Lenkaufwand ermöglicht. Die integrierte geschwindigkeitsabhängige Lenkunterstützung sorgt für ein präzises Lenkgefühl bei hohem Tempo und eine hervorragende Unterstützung beim Einparken. Die Grundabstimmung der Lenkunterstützung kann über das optionale Audi drive select in den Modi auto, dynamic und comfort gewählt werden.

Technik/Sicherheit

Start-Stop-System mit Rekuperation

Das Start-Stop-System kann den Motor in Standphasen automatisch komplett abschalten. Für einen Wiederstart wird der Startvorgang bereits beim Treten der Kupplung bzw. Lösen der Fußbremse eingeleitet. Jederzeit über eine Taste deaktivierbar. Bei der Rekuperation wird Bewegungsenergie in nutzbare elektrische Energie umgewandelt. Während sich das Fahrzeug in Schub- und Bremsphasen befindet, wird die Generatorspannung über das Grundbordnetzniveau angehoben. In diesen Phasen kann der Generator die Bewegungsenergie des Fahrzeugs in elektrische Energie umwandeln, die in der Bordnetzbatte zwischengespeichert wird. Jederzeit über einen Schalter deaktivierbar.

Verbandmaterial mit Warndreieck

Gut verstaut und griffbereit für schnellere Hilfe unterwegs. Die praktische Verbandtasche in der Tür hinten rechts enthält Verbandmaterial für die Erste Hilfe bei kleineren Verletzungen. So lässt sich das Erstversorgungsset griffbereit an einem sauberen Ort im Fahrzeug verstauen.

Das klappbare Warndreieck sorgt für einen sichtbaren Hinweis bei Pannen und Unfällen. Im Notfall ist es schnell aufgebaut. Schwenkbare FüÙe aus Metall sorgen für hohe Standfestigkeit. Reflektoren erhöhen die Sichtbarkeit bei eingeschränkter Sicht und Dunkelheit. Das Warndreieck lässt sich einfach und platzsparend in der Gepäckraumklappe verstauen.

Ottomotor

Dieselmotor

Waschwasser-Standanzeige

Heckscheiben-Wisch-Waschanlage mit Intervallschaltung

quattro

Bei kompakten Modellen mit quer eingebautem Motor kommt ein permanenter Allradantrieb quattro zum Einsatz, der über eine hydraulisch betätigte Lamellenkupplung mit elektronischer Regelung verfügt. Die Lamellenkupplung befindet sich aus Gründen der Gewichtsverteilung an der Hinterachse. Die elektronische Regelung sorgt für gute Traktion, Fahrdynamik und Fahrsicherheit in unterschiedlichen Fahrsituationen und unter verschiedenen Fahrbahnbedingungen. In die elektronische Stabilisierungskontrolle (ESC) ist die radselektive Momentenverteilung integriert. Sie hilft durch leichtes Abbremsen einzelner Räder, die Antriebskräfte noch gezielter zu verteilen, um das dynamische Handling weiter zu verbessern.

Serienausstattung

SQ2

Komfortmittelarmlehne vorn
Beifahrersitz höheneinstellbar
Fahrerinformationssystem mit Farbdisplay
Lederlenkrad 3-Speichen mit Multifunktion plus
Audi drive select
Dachhimmel in Stoff schwarz
Dekoreinlagen Aluminium matt gebürstet für Türhaltegriffe und Instrumententafel sowie Applikation an der Mittelkonsole
Stoff Puls/Leder-Kombination für Sportsitze vorn: <ul style="list-style-type: none">▶ Sitzmittelbahn in Stoff Puls schwarz-silber▶ Akzentstreifen am Sitz in Kunstleder mono.pur 150 in Schwarz▶ Sitzseitenwangen der Vordersitze, Kopfstützen in Leder schwarz mit Kontrastnähten in Felsgrau▶ äußere Sitzseitenwangen der Fondsitze in Kunstleder▶ Komfortmittelarmlehne vorn in Kunstleder▶ S-Prägung in den Lehnen der Vordersitze
Abgasendrohre in S-spezifischem 4-Rohr-Design
Fußstütze und Pedalerie aus Edelstahl
Sportsitze vorn
Komfortklimaautomatik
LED-Heckleuchten
Bremssättel schwarz lackiert vorn mit S-Schriftzug

Erläuterungen zu den Fußnoten finden Sie ab Seite 100.





Exterieur











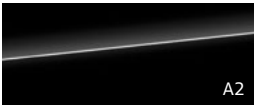

Ausstattungs- und Designpakete

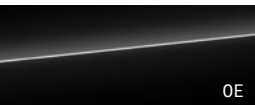
	Bestellschlüssel	EUR inkl. 19% MwSt. ² EUR ohne MwSt. ²	Q2 basis	Q2 advanced	Q2 S line	SQ2
Optikpaket schwarz  <p>Paketinhalte:</p> <ul style="list-style-type: none"> ▶ schwarze Akzente im Bereich des Audi Singleframe ▶ schwarze Akzente im Bereich der Stoßfänger vorn und hinten <p>Setzt ausdrucksstarke Akzente durch schwarz lackierte Bereiche an besonders markanten Designelementen an der Fahrzeugfront und am Heck.</p> <p>Hinweis: Ausführung variiert je nach Modell und Ausstattung.</p>	4ZD	450,- 378,15	-	●	●	●
Optikpaket schwarz plus <p>Paketinhalte:</p> <p>Optikpaket schwarz mit Audi Ringen vorn und hinten, sowie der Modellbezeichnung am Heck in Schwarz; beim S-Modell ist zusätzlich die Modellbezeichnung im Kühlergrill in Schwarz ausgeführt.</p>	4ZP	650,- 546,22 700,- 588,24	-	●	●	-
Erweitertes Optikpaket schwarz  <p>Paketinhalte:</p> <ul style="list-style-type: none"> ▶ Außenspiegelgehäuse in Schwarz ▶ Sideblades in Brillantschwarz ▶ Optikpaket schwarz <p>Hinweis: Optikpaket schwarz plus optional bestellbar</p>	PAI	690,- 579,83	-	●	●	●
Stylepaket schwarz matt <p>Paketinhalte:</p> <ul style="list-style-type: none"> ▶ Außenspiegelgehäuse in Schwarz matt lackiert mit Dekoreinlegern in Selenitsilber ▶ Sideblades in markantem Design in Schwarz matt lackiert ▶ Dekorfolien Audi Ringe für die Sideblades 	YKD	400,- 336,13	●	●	●	●

	Bestellschlüssel	EUR inkl. 19% MwSt. ² EUR ohne MwSt. ²	Q2 basis	Q2 advanced	Q2 S line	SQ2
Stylepaket schwarz matt plus  <p>Paketinhalte:</p> <ul style="list-style-type: none"> ▶ Außenspiegelgehäuse in Schwarz matt lackiert mit Dekoreinlegern in Selenitsilber ▶ Sideblades in markantem Design in Schwarz matt lackiert ▶ Dekorfolien Audi Ringe für die Sideblades ▶ Einstiegs-LED mit Logoprojektion vorn Audi Ringe 	YKE	600,- 504,20	●	●	●	●
Stylepaket Carbon <p>Paketinhalte:</p> <ul style="list-style-type: none"> ▶ Außenspiegelgehäuse ▶ Sideblades 	YKG	1.490,- 1.252,10	●	●	●	●
S line Interieurpaket <p>Das S line Interieurpaket beinhaltet:</p> <ul style="list-style-type: none"> ▶ Sportsitze vorn mit Sitzmittelbahn in Leder Feinnappa schwarz mit Rautensteppung in Rot, Sitzseitenwangen und Kopfstützenmittelbahn in Leder Feinnappa schwarz mit Kontrastnähten in Rot, Akzentstreifen am Sitz in Kunstleder mono.pur 150 schwarz und S-Prägung in den Lehnen der Vordersitze ▶ Komfortmittellarmlehne vorn in Kunstleder schwarz mit Kontrastnaht in Rot ▶ Dekoreinlagen Lichtgrafik Format für die Instrumententafel sowie Applikation an der Mittelkonsole, die Instrumententafel der Beifahrerseite und die Applikation an der Mittelkonsole sind beleuchtet ▶ Türhaltegriffe in Chromlack schiefergrau ▶ Ambiente-Lichtpaket plus ▶ Ausströmer in Instrumententafel mit rotem Innenring ▶ Schlüsselblenden mit SQ2-Schriftzug und -Raute (nur für Audi SQ2) ▶ Einstiegs-LED mit Logoprojektion vorn Audi Ringe von Audi Original Zubehör (nur für Audi SQ2) <p>Hinweis: nur in Verbindung mit S tronic-Getriebe bestellbar</p>	YIX	1.550,- 1.302,52 1.950,- 1.638,66	-	-	●/-	-
SQ2 Exterieurpaket <p>Paketinhalte:</p> <ul style="list-style-type: none"> ▶ Räder, 5-V-Doppelspeichen, graphitgrau, glanzgedreht¹³, 8,0 J x 19, Reifen 235/40 R 19 ▶ Stoßfänger S-Modell in Kontrastlackierung Manhattangrau Metallic ▶ Sport-Endrohrblenden schwarz verchromt, im S-spezifischen 4-Rohr-Design ▶ Sideblades in Brillantschwarz ▶ Außenspiegelgehäuse in Brillantschwarz ▶ Optikpaket schwarz ▶ Designfolie mit quattro Schriftzug auf der Türleiste <p>Hinweis: Optikpaket schwarz plus optional bestellbar</p>	YNY	1.560,- 1.310,92	-	-	-	●

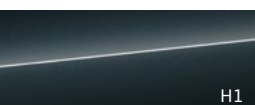

Lackierungen

			EUR inkl. 19% MwSt. ²	EUR ohne MwSt. ²	Q2 basis	Q2 advanced	Q2 S line	SQ2
Unilackierung	 ▶ Arkonaweiß Z9				●	●	●	●
	 ▶ Brillantschwarz A2				●	●	-	-
Metalllackierung	 ▶ Gletscherweiß 2Y	 ▶ Mythoschwarz OE	 ▶ Navarrablau 2D	650,- 546,22	●	●	●	●
	 ▶ Tausilber N8 Hinweis: bei Q2 advanced, Q2 S line und SQ2 nur in Ver- bindung mit Stoßfängern in Kontrastlackierung	 ▶ Progressivrot B1						
	 ▶ Florettsilber L5	 ▶ Manhattangrau H1		650,- 546,22	●	●	-	-
	 ▶ Pfeilgrau 1X Hinweis: bei Q2 S line und SQ2 nur in Verbindung mit Stoßfänger in Kontrastlackierung			650,- 546,22	●	●	●	●
Perleffektlackierung	 ▶ Daytonagrau Perleffekt 6Y		650,- 546,22	-	-	●	●	



● = als Sonderausstattung lieferbar ○ = Serienausstattung - = kein Angebot. Erläuterungen zu den Fußnoten finden Sie ab Seite 100.

	EUR inkl. 19% MwSt. ² EUR ohne MwSt. ²	Q2 basis	Q2 advanced	Q2 5 line	SQ2
Individuallackierung Audi exclusive  Ein Angebot der Audi Sport GmbH	2.700,- 2.268,91	●	●	●	●

Lackierungen

	Bestellschlüssel	EUR inkl. 19% MwSt. ² EUR ohne MwSt. ²	Q2 basis	Q2 advanced	Q2 S line	SQ2
Sideblades in Florettsilber Metallic 	6H5	ohne Mehrpreis 200,- 168,07	- ●	● -	- -	- -
Sideblades in Wagenfarbe 	6H0	ohne Mehrpreis	○	●	●	●
Sideblades in Manhattangrau Metallic 	6H4	ohne Mehrpreis	-	○	●	●





● = als Sonderausstattung lieferbar ○ = Serienausstattung - = kein Angebot. Erläuterungen zu den Fußnoten finden Sie ab Seite 100.

	Bestellschlüssel	EUR inkl. 19% MwSt. ² EUR ohne MwSt. ²	Q2 basis	Q2 advanced	Q2 5 line	SQ2
Sideblades in Selenitsilber 			-	-	○	○
Sideblades in Platingrau matt 	6H6	200,- 168,07	-	-	●	●
Sideblades aus Carbon  <p>Sideblades aus Carbon setzen ein dynamisches Statement und heben das charakteristische Merkmal an der C-Säule noch mehr hervor.</p>	YKA	990,- 831,93	●	●	●	●





Lackierungen



		Bestellschlüssel	EUR inkl. 19% MwSt. ² EUR ohne MwSt. ²	Q2 basis	Q2 advanced	Q2 S line	SQ2
Stoßfänger basis				○	-	-	-
Stoßfänger advanced in Kontrastlackierung	in Manhattangrau Metallic			-	○	-	-
Stoßfänger advanced in Volllackierung	Hinweis: nicht in Verbindung mit Manhattangrau Metallic	2JG	150,- 126,05	-	●	-	-
Stoßfänger S line in Volllackierung (Wagenfarbe)				-	-	○	-
Stoßfänger S line in Kontrastlackierung	in Manhattangrau Metallic	2JK	150,- 126,05	-	-	●	-
Stoßfänger S-Modell in Volllackierung (Wagenfarbe)				-	-	-	○
Stoßfänger S-Modell in Kontrastlackierung	in Manhattangrau Metallic	2JU	150,- 126,05	-	-	-	●

Sommerräder





		Bestellschlüssel	EUR inkl. 19% MwSt. ² EUR ohne MwSt. ²	Q2 basis	Q2 advanced	Q2 5 line	SQ2
	Stahlräder mit Radvollblende Größe 6,0 J x 16 mit Reifen 205/60 R 16			○	-	-	-
	Räder, 5-Speichen Größe 6,5 J x 16 mit Reifen 215/60 R 16	F32	450,- 378,15	●	-	-	-
	Räder, 5-Doppelspeichen Größe 7,0 J x 17 mit Reifen 215/55 R 17			-	○	-	-
	Räder, 5-Arm-Stern Größe 7,0 J x 17 mit Reifen 215/55 R 17			-	-	○	-
	Räder, 5-Arm-Y Größe 7,0 J x 17 mit Reifen 215/55 R 17	415	ohne Mehrpreis 1.100,- 924,37	- ●	● -	● -	- -

Sommerräder





		Bestellschlüssel	EUR inkl. 19% MwSt. ² EUR ohne MwSt. ²	Q2 basis	Q2 advanced	Q2 S line	SQ2
	Räder, 5-V-Speichen Größe 7,0 J x 17 mit Reifen 215/55 R 17	U47	ohne Mehrpreis 1.100,- 924,37	- ●	● -	● -	- -
	Räder, 5-Arm-Dynamik, graphitgrau, glanzgedreht¹³ Größe 7,0 J x 18 mit Reifen 215/50 R 18	V68	800,- 672,27 1.900,- 1.596,64	- ●	● -	● -	- -
	Räder, 5-Segmentspeichen S-Design Größe 7,0 J x 18 mit Reifen 215/50 R 18	48E	650,- 546,22 1.750,- 1.470,59	- ●	● -	● -	- -
	Räder, 5-Speichen-Y Größe 7,0 J x 18 mit Reifen 215/50 R 18	U42	650,- 546,22	-	-	●	-
	Räder, 5-Doppelspeichen-Trapezoid, schwarz, glanzgedreht¹³ Größe 7,0 J x 18 mit Reifen 215/50 R 18 Ein Angebot der Audi Sport GmbH	44M	1.490,- 1.252,10 2.590,- 2.176,47	- ●	● -	● -	- -

		Bestellschlüssel	EUR inkl. 19% MwSt. ² EUR ohne MwSt. ²	Q2 basis	Q2 advanced	Q2 5 line	SQ2
	Räder Audi Sport, 5-Arm-Offroad, titangrau matt, glanzgedreht^{1,3} Größe 7,0 J x 18 mit Reifen 215/50 R 18 Ein Angebot der Audi Sport GmbH	40N	1.350,- 1.134,45 2.450,- 2.058,82	- ●	● -	● -	- -
	Räder, 5-V-Speichen S-Design Größe 8,0 J x 18 mit Reifen 235/45 R 18			-	-	-	○
	Räder, 5-V-Doppelspeichen, S-Design, graphitgrau, glanzgedreht^{1,3} Größe 8,0 J x 19 mit Reifen 235/40 R 19	40S	850,- 714,29	-	-	-	●
	Räder Audi Sport, 10-Y-Speichen Größe 8,0 J x 19 mit Reifen 235/40 R 19 Ein Angebot der Audi Sport GmbH	U40	1.050,- 882,35 1.500,- 1.260,50 2.600,- 2.184,87	- - ●	- ● -	- ● -	● - -
	Räder Audi Sport, 10-Y-Speichen, schwarz, glanzgedreht^{1,3} Größe 8,0 J x 19 mit Reifen 235/40 R 19 Ein Angebot der Audi Sport GmbH	C8R	1.350,- 1.134,45 1.800,- 1.512,61 2.900,- 2.436,97	- - ●	- ● -	- ● -	● - -

Sommerräder

		Bestellschlüssel	EUR inkl. 19% MwSt. ² EUR ohne MwSt. ²	Q2 basis	Q2 advanced	Q2 S line	SQ2
	Räder Audi Sport, 5-Arm-Rotor, anthrazitschwarz, glanzgedreht^{1,3} Größe 8,0 J x 19 mit Reifen 235/35 R 19 Ein Angebot der Audi Sport GmbH	U80	1.450,- 1.218,49 1.900,- 1.596,64 3.000,- 2.521,01	- - ● -	- ● -	- ● -	● - -
	Räder Audi Sport, 5-Arm-Turbine, titangrau matt, glanzgedreht^{1,3} Größe 8,0 J x 19 mit Reifen 235/40 R 19 Ein Angebot der Audi Sport GmbH	U14	1.490,- 1.252,10 1.940,- 1.630,25 3.040,- 2.554,62	- - ● -	- ● -	- ● -	● - -
	Räder Audi Sport, 5-Doppelspeichen-Edge, titangrau matt, glanzgedreht^{1,3} Größe 8,0 J x 19 mit Reifen 235/40 R 19 Ein Angebot der Audi Sport GmbH	C7M	1.450,- 1.218,49 1.900,- 1.596,64 3.000,- 2.521,01	- - ● -	- ● -	- ● -	● - -
	Räder Audi Sport, 5-Doppelspeichen-Modul, weiß, Einsätze platingrau matt Größe 8,0 J x 19 mit Reifen 235/40 R 19 Ein Angebot der Audi Sport GmbH	F05	1.650,- 1.386,55 2.100,- 1.764,71 3.200,- 2.689,08	- - ● -	- ● -	- ● -	● - -

Winterräder

		Bestellschlüssel	EUR inkl. 19% MwSt. ² EUR ohne MwSt. ²	Q2 basis	Q2 advanced	Q2 5 line	SQ2
	Stahlräder mit Radvollblende Größe 6 J x 16 mit Winterreifen 205/60 R 16, zulässige Höchstgeschwindigkeit 210 km/h, schneekettentauglich	2WC	750,- 630,25	●	●	●	-
	Räder, 5-V-Speichen Größe 7 J x 17 mit Winterreifen 215/55 R 17, zulässige Höchstgeschwindigkeit 240 km/h, nicht schneekettentauglich	2XX	1.450,- 1.218,49	●	●	●	-
	Räder, 7-Speichen Größe 6,5 J x 17 mit Winterreifen 215/55 R 17, zulässige Höchstgeschwindigkeit 210 km/h, schneekettentauglich	2WB	1.450,- 1.218,49	-	-	-	●
	Räder, 5-V-Speichen S-Design Größe 8,0 J x 18 mit Winterreifen 235/45 R 18, zulässige Höchstgeschwindigkeit 240 km/h, nicht schneekettentauglich	2WD	2.000,- 1.680,67	-	-	-	●

Räder Sonstiges

		Bestellschlüssel	EUR inkl. 19% MwSt. ² EUR ohne MwSt. ²	Q2 basis	Q2 advanced	Q2 S line	SQ2
Funktionspaket Reifen	Paketinhalte: ▶ Bordwerkzeug und Wagenheber im Gepäckraum ▶ Reserverad, zulässige Höchstgeschwindigkeit 80 km/h	PYF	125,- 105,04	●	●	●	●
All-Season-Reifen, Ganzjahresreifen Größe 215/55 R 17		Q45	270,- 226,89	●	●	●	-
Audi Neuwagen-Reifengarantie	Die Audi Neuwagen-Reifengarantie mit 36 Monaten Laufzeit ab Fahrzeugübergabe an den Erstkunden ¹⁴ – für alle Audi Modelle. Mit dem Erwerb Ihres neuen Audi durch Kauf, Finanzierung oder Leasing erhalten Sie auf alle ab Werk am Fahrzeug montierten Audi Original Reifen die Audi Neuwagen-Reifengarantie inklusive. Hiervon erfasst sind auch zusätzliche Audi Original Reifen als Teil von Winterkompletträdern (4 Stück), die Sie zusammen mit Ihrem neuen Audi erwerben.	Y4R	ohne Mehrpreis	●	●	●	●

Licht



	Bestellschlüssel	EUR inkl. 19% MwSt. ² EUR ohne MwSt. ²	Q2 basis	Q2 advanced	Q2 5 line	SQ2
<p>LED-Heckleuchten</p>  <p>Die Lichtsignatur ist ein sichtbares Erkennungszeichen nach hinten. Ein entscheidender Vorteil der Bremsleuchten in LED-Technologie ist die schnellere Aktivierung zur Warnung anderer Verkehrsteilnehmer.</p> <p>Die LED-Heckleuchten umfassen:</p> <ul style="list-style-type: none"> ▶ Blinkleuchten ▶ Bremsleuchten ▶ Schlussleuchten ▶ Heckkennzeichenleuchten ▶ Rückfahrleuchten in Weiß 	8VG	ohne Mehrpreis 300,- 252,10	-	-	-	●
<p>Matrix LED-Scheinwerfer und LED-Heckleuchten</p>   <p>Die Audi Matrix LED-Technologie ermöglicht eine präzise und hoch aufgelöste Ausleuchtung der Straße. Blendeffekte gegenüber entgegenkommenden bzw. vorausfahrenden Fahrzeugen können deutlich reduziert werden. Werden diese durch das Kamerasystem erkannt, blendet das System selektiv nur den Bereich des erkannten Fahrzeugs aus, während in den restlichen Segmenten das Fernlicht aktiv bleibt. Die deutlich verbesserte Ausleuchtung der Fahrbahn gegenüber LED-Scheinwerfern erhöht die Sicherheit und den Komfort bei Fahrten in der Dunkelheit.</p> <p>Sichtbare Akzente: Die LED-Heckleuchten mit dynamischem Blinklicht beinhalten Blink-, Brems-, Schluss-, Rückfahr- und Heckkennzeichenleuchten in LED-Technologie. Ein entscheidender Vorteil der Bremsleuchten in LED-Technologie gegenüber konventionellen Rückleuchten ist die schnellere Aktivierung. Das kann dabei helfen, durch den nachfolgenden Verkehr früher wahrgenommen zu werden. Das dynamische Blinklicht überzeugt durch den markanten dynamischen und gut wahrnehmbaren Verlauf beim Blinken. Ein Band von LEDs wird segmentweise im Takt von wenigen Millisekunden nacheinander angesteuert und erzeugt optisch eine Lichtbewegung in die jeweilige Abbiegerichtung.</p> <p>Innovativ und dynamisch: Auch im Stand zeigt sich die Einzigartigkeit dieser Technologie durch die neuartige und futuristisch anmutende dynamische Lichtinszenierung der Coming-Home-/Leaving-Home-Funktion in der Nacht.</p> <p>Die Matrix LED-Scheinwerfer mit dynamischer Lichtinszenierung und dynamischem Blinklicht beinhalten folgende Funktionen:</p> <ul style="list-style-type: none"> ▶ dynamisches Blinklicht ▶ optisch aufgewertetes Tagfahrlicht ▶ Abblendlicht ▶ Fernlicht ▶ Positionslicht ▶ Abbiegelicht (Ergänzung der seitlichen Ausleuchtung beim Abbiegen) ▶ Allwetterlicht (zur Verringerung der Eigenblendung bei schlechten Sichtverhältnissen) 	PXC	690,- 579,83 990,- 831,93	-	-	-	●

Licht

	Bestellschlüssel	EUR inkl. 19% MwSt. ² EUR ohne MwSt. ²	Q2 basis	Q2 advanced	Q2 S line	SQ2
Matrix LED-Scheinwerfer und LED-Heckleuchten (Fortsetzung) <ul style="list-style-type: none"> ▶ Rangierlicht (Ausleuchtung des Rangierbereichs vorn seitlich beim Rückwärtsfahren) ▶ Autobahnlicht (erweiterte Leuchtreichweite bei hohen Geschwindigkeiten) ▶ automatisch-dynamische Leuchtweitenregulierung ▶ synthetisches Kurvenlicht ▶ dynamische Lichtinszenierung der Coming-Home-/Leaving-Home-Funktion in der Nacht 						
Scheinwerfer-Reinigungsanlage  <p>Die Scheinwerfer-Reinigungsanlage sorgt für mehr Licht auf der Straße, besonders bei ungünstigen Witterungsverhältnissen. Durch eine Reinigung mit Wasser und Hochdruck wird eine bessere Leuchtkraft und eine gute Sicht durch geringe Streuung erzeugt.</p>	8X1	260,- 218,49	●	●	●	-
Fernlichtassistent¹ <p>Der Fernlichtassistent erkennt im Rahmen der Systemgrenzen selbstständig Scheinwerfer des Gegenverkehrs, Rückleuchten von anderen Fahrzeugen und Lichtquellen von Ortschaften. Je nach Verkehrssituation wird das Fernlicht automatisch ein- oder ausgeschaltet. Das System verbessert damit die Sicht und sorgt für einen Zugewinn an Komfort.</p>	8G1	135,- 113,45	●	●	●	●

● = als Sonderausstattung lieferbar ○ = Serienausstattung - = kein Angebot. Erläuterungen zu den Fußnoten finden Sie ab Seite 100.

Spiegel und Dachsysteme

	Bestellschlüssel	EUR inkl. 19% MwSt. ² EUR ohne MwSt. ²	Q2 basis	Q2 advanced	Q2 5 line	SQ2
<p>Außenspiegelgehäuse aus Carbon</p> 	YKO	630,- 529,41	●	●	●	●
<p>Panorama-Glasdach</p>  <p>Das Panorama-Glasdach überzeugt durch eine komfortable Bedienung. Ausstellen und Öffnen des Glaselements erfolgen elektrisch. Die Sonnenrollos sind stufenlos manuell einstellbar. Von außen kann mit dem Funkschlüssel mittels Komfortöffnung und -schließung das Panorama-Glasdach mitbedient werden. Geöffnet verbessert das Panorama-Glasdach das Innenraumklima durch effiziente Entlüftung. Ein integrierter Windabweiser reduziert die Windgeräusche.</p> <p>Hinweis: nur in Verbindung mit einem der Interieurpakete oder für SQ2 mit Ambiente-Lichtpaket plus</p>	3FB	990,- 831,93	●	●	●	●

Schließsysteme

		Bestellschlüssel	EUR inkl. 19% MwSt. ² EUR ohne MwSt. ²	Q2 basis	Q2 advanced	Q2 S line	SQ2
Diebstahlsicherungspaket	Paketinhalte: ▶ Diebstahlwarnanlage ▶ Radschrauben diebstahlhemmend	PYN	395,- 331,93	●	●	●	●
Komfortschlüssel, ohne Safelock¹⁵	Der Komfortschlüssel bietet die bequeme Kontrolle für den Zugang zum Fahrzeug und die Freigabe der Motorstartberechtigung, ohne dass der Fahrzeugschlüssel aktiv bedient werden muss. Mit dem elektronischen Zugangs- und Wegfahrberechtigungssystem kann das Fahrzeug durch drahtlose Kommunikation zwischen dem Schlüssel und dem Fahrzeug an den vorderen Türen und der Gepäckraumklappe geöffnet und über die Sensoren an den Türgriffen auch wieder verschlossen werden. Hierfür muss der Komfortschlüssel lediglich mitgeführt werden. Das Starten und Abstellen des Motors erfolgt über die Motor-Start-Stop-Taste.	4I3	390,- 327,73	●	●	●	●
Komfortschlüssel, mit Safelock¹⁵	zusätzlich zu Komfortschlüssel, ohne Safelock: Safelock verhindert ein Öffnen der Türen von innen, sobald das Fahrzeug über den Fahrzeugschlüssel verschlossen worden ist.	4F2	390,- 327,73	●	●	●	●
Gepäckraumklappe elektrisch öffnend und schließend	 <p>Über einen Druck auf die Taste auf dem Fahrzeugschlüssel, in der Fahrtür oder auf die Softtouch-Taste des Gepäckraumklappengriffs kann die Gepäckraumklappe elektrisch geöffnet werden. Ebenso einfach und bequem wie das Öffnen ist auch das Schließen der Gepäckraumklappe. Dafür genügt ein Druck auf die Taste an der Innenseite der Gepäckraumklappe, die Taste in der Fahrtür oder die Taste auf dem Fahrzeugschlüssel (in Verbindung mit dem optionalen Komfortschlüssel). Eine Zuziehhilfe erleichtert das manuelle Schließen, wenn es erforderlich ist. Das Öffnen der Gepäckraumklappe bei niedrigen Deckenhöhen wird durch einen programmierbaren Öffnungswinkel noch komfortabler und sicherer.</p>	4E7	490,- 411,76	●	●	●	●

Verglasung

	Bestellschlüssel	EUR inkl. 19% MwSt. ² EUR ohne MwSt. ²	Q2 basis	Q2 advanced	Q2 5 line	SQ2
<p>Sonnenschutzverglasung abgedunkelt</p>  <p>Heckscheibe, hintere Tür- und Seitenscheiben abgedunkelt</p>	VW1	400,- 336,13	●	●	●	●

Weitere Außenausstattungen

		Bestellschlüssel	EUR inkl. 19% MwSt. ² EUR ohne MwSt. ²	Q2 basis	Q2 advanced	Q2 S line	SQ2
Vorbereitung für Anhängervorrichtung	Die Vorbereitung für die Anhängervorrichtung beinhaltet die technischen Voraussetzungen für eine spätere Nachrüstung einer Anhängervorrichtung. Eine Anhängervorrichtung ist über Audi Original Zubehör erhältlich und sollte durch eine Fachwerkstatt nachgerüstet werden, da unter Umständen zusätzliche Umbauten am Fahrzeug erforderlich sind.	1M5	160,- 134,45	●	●	●	●
Anhängervorrichtung	Die abnehmbare Anhängervorrichtung steht bei Bedarf schnell zur Verfügung. Sie ist abschließbar und ist mit Kugelstange und -kopf aus geschmiedetem Stahl ausgestattet. Die 13-polige Steckdose kann unsichtbar hinter die Stoßfängerschürze geschwenkt werden. Inkl. Gespannstabilisierung über die elektronische Stabilisierungskontrolle ESC.	1D2	790,- 663,87	●	●	●	●
							
Entfall Leistungs-/Technologie-Schriftzug		2Z7	ohne Mehrpreis	●	●	●	-
Entfall Modellbezeichnung und Leistungs-/Technologie-Schriftzug		2Z0	ohne Mehrpreis	●	●	●	●
Dekorfolie im Flanken-Design florettsilber matt	Dekorfolien sorgen für Highlights und einen individuellen Auftritt.	YLC	320,- 268,91	●	●	●	●
							







	Bestellschlüssel	EUR inkl. 19% MwSt. ² EUR ohne MwSt. ²	Q2 basis	Q2 advanced	Q2 5 line	SQ2
<p>Dekorfolie im Flanken-Design daytonagrau matt</p>  <p>Dekorfolien sorgen für Highlights und einen individuellen Auftritt.</p>	YLB	320,- 268,91	●	●	●	●
<p>Dekorfolien Seitenschweller platingrau matt</p>  <p>Dekorfolien in Platingrau matt sorgen für Highlights und einen individuellen Auftritt. Foliensatz Seitenschweller je nach Antriebsart in den Varianten Audi Ringe oder quattro Schriftzug.</p>	YLA	195,- 163,87	●	●	●	●

Interieur



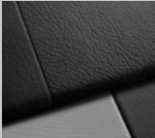

Interieurvarianten basis







Farbe (Bestellschlüssel)	Schwarz (YM)	Schwarz (YS)	Schwarz (DO)
Normalsitze vorn 	 ▶ Interieur mit Normalsitzen in Stoff Skript (N5B) (Serie)  ▶ Interieur mit Normalsitzen in Leder/Kunstleder-Kombination schwarz (PWA)	-	-
Sportsitze vorn 	 ▶ Interieur mit Sportsitzen in Leder/Kunstleder-Kombination schwarz (PWC)	 ▶ Interieur mit Sportsitzen in Stoff Index (PWB)	 ▶ Interieur mit Sportsitzen in Leder/Kunstleder-Kombination schwarz plus (PWE)
Sitzmittelbahn	schwarz	schwarz	schwarz
Sitzseitenwangen	schwarz	schwarz	schwarz
Farbnaht im Sitzbezug	-	felsgrau	amaretto
Armaturentafel-Oberseite	schwarz	schwarz	schwarz
Armaturentafel-Unterseite	schwarz	schwarz	schwarz
Teppichboden	schwarz	schwarz	schwarz
Dachhimmel	titangrau	titangrau	titangrau

	Bestellschlüssel	EUR inkl. 19% MwSt. ² EUR ohne MwSt. ²	Q2 basis	Q2 advanced	Q2 5 line	SQ2
<p>Interieur mit Normalsitzen in Leder/Kunstleder-Kombination schwarz</p>  <p>Das Paket Interieur mit Normalsitzen in Leder/Kunstleder-Kombination schwarz beinhaltet:</p> <ul style="list-style-type: none"> ▶ Normalsitze vorn ▶ Leder/Kunstleder-Kombination in Schwarz ▶ Dekoreinlagen Diamantlack silbergrau für Türgriffe und Instrumententafel ▶ Interieurapplikationen Aluminiumoptik ▶ Ambiente-Lichtpaket ▶ Einstiegsleisten mit Aluminiumeinlegern vorne, beleuchtet ▶ Dachhimmel in Stoff in spezifischer Farbe 	PWA	1.170,- 983,19	●	●	●	-
<p>Interieur mit Sportsitzen in Stoff schwarz</p>  <p>Das Paket Interieur mit Sportsitzen in Stoff schwarz beinhaltet:</p> <ul style="list-style-type: none"> ▶ Sportsitze vorn ▶ Stoff Index schwarz mit Akzentstreifen und Kontrastnähten in Felsgrau ▶ Beifahrersitz höhenstellbar ▶ Dekoreinlagen Diamantlack silbergrau für Türgriffe und Instrumententafel ▶ Interieurapplikationen Aluminiumoptik ▶ Komfortmittellarmlehne vorn, in der Neigung einstellbar und in Längsrichtung verschiebbar ▶ Ambiente-Lichtpaket ▶ Einstiegsleisten mit Aluminiumeinlegern vorne, beleuchtet ▶ Dachhimmel in Stoff in spezifischer Farbe <p>Stoff Index</p> <p>Der Sitzbezug für Sportsitze vorn umfasst Sitzmittelbahn in Stoff Index schwarz, Sitzseitenwangen, Kopfstützen, Komfortmittellarmlehne vorn in Stoff uni schwarz, Akzentstreifen am Sitz in mono.pur 150 in Kontrastfarbe und Kontrastnähte in Felsgrau.</p>	PWB	900,- 756,30	●	●	●	-

Interieurvarianten basis

	Bestellschlüssel	EUR inkl. 19% MwSt. ² EUR ohne MwSt. ²	Q2 basis	Q2 advanced	Q2 S line	5Q2
<p>Interieur mit Sportsitzen in Leder/Kunstleder-Kombination schwarz</p>  <p>Das Paket Interieur mit Sportsitzen in Leder/Kunstleder-Kombination schwarz beinhaltet:</p> <ul style="list-style-type: none"> ▶ Sportsitze vorn ▶ Leder/Kunstleder-Kombination schwarz mit Akzentstreifen in Sitzfarbe ▶ Beifahrersitz höheneinstellbar ▶ Dekoreinlagen Diamantlack silbergrau für Türgriffe und Instrumententafel ▶ Interieurapplikationen Aluminiumoptik ▶ Komfortmittellarmlehne vorn, in der Neigung einstellbar und in Längsrichtung verschiebbar ▶ Ambiente-Lichtpaket ▶ Einstiegsleisten mit Aluminiumeinlegern vorne, beleuchtet ▶ Dachhimmel in Stoff in spezifischer Farbe 	PWC	1.750,- 1.470,59	●	●	●	-
<p>Interieur mit Sportsitzen in Leder/Kunstleder-Kombination schwarz plus</p>  <p>Das Paket Interieur mit Sportsitz in Leder/Kunstleder-Kombination schwarz plus beinhaltet:</p> <ul style="list-style-type: none"> ▶ Sportsitze vorn ▶ Leder/Kunstleder-Kombination schwarz plus mit Akzentstreifen in Sitzfarbe und Kontrastnähten in Amarettobraun ▶ Beifahrersitz höheneinstellbar ▶ Dekoreinlagen Lichtgrafik Format für Instrumententafel sowie Applikation an der Mittelkonsole ▶ Interieurapplikationen Aluminiumoptik ▶ Interieurelemente in Kunstleder mit Kontrastnähten ▶ Komfortmittellarmlehne vorn, in der Neigung einstellbar und in Längsrichtung verschiebbar ▶ Interieurelemente in Kunstleder mit Kontrastnähten ▶ Ambiente-Lichtpaket plus ▶ Einstiegsleisten mit Aluminiumeinlegern vorne, beleuchtet ▶ Dachhimmel in Stoff in spezifischer Farbe 	PWE	1.800,- 1.512,61	●	●	●	-

Interieurvarianten Interieur S line

Farbe (Bestellschlüssel)	Schwarz (EI)	Schwarz (AJ)/Schwarz (TG) (beinhaltet zusätzlich die Umfänge von Farbnähte rot, Audi Sport GmbH (YYB))
Sportsitze vorn 	 ▶ Interieur S line mit Sportsitzen in Stoff/Kunstleder-Kombination schwarz/grau (PWK)  ▶ Interieur S line mit Sportsitzen in Mikrofaser Dinamica ¹⁶ /Leder-Kombination schwarz (PWM)  ▶ Interieur S line mit Sportsitzen in Leder (PWN)	 ▶ Interieur S line mit Sportsitzen in Stoff/Kunstleder-Kombination schwarz/grau (PWK)  ▶ Interieur S line mit Sportsitzen in Mikrofaser Dinamica ¹⁶ /Leder-Kombination schwarz (PWM)  ▶ Interieur S line mit Sportsitzen in Leder schwarz/rot (PWS)
Sitzmittelbahn	schwarz	schwarz
Sitzseitenwangen	schwarz	schwarz
Farbnaht im Sitzbezug	felsgrau	expressrot
Armaturentafel-Oberseite	schwarz	schwarz
Armaturentafel-Unterseite	schwarz	schwarz
Teppichboden	schwarz	schwarz
Dachhimmel	schwarz	schwarz

Interieurvarianten Interieur S line

	Bestellschlüssel	EUR inkl. 19% MwSt. ² EUR ohne MwSt. ²	Q2 basis	Q2 advanced	Q2 S line	SQ2
<p>Interieur S line mit Sportsitzen in Stoff/Leder-Kombination schwarz/grau</p>  <p>Das Paket Interieur S line mit Sportsitzen in Stoff/Leder-Kombination schwarz/grau beinhaltet:</p> <ul style="list-style-type: none"> ▶ Sportsitze vorn ▶ Stoff Puls/Leder-Kombination schwarz/silber mit S-Prägung in den Lehnen der Vordersitze sowie Akzentstreifen in Schwarz und Kontrastnähten in Felsgrau ▶ S-Emblem und Kontrastnähte am Lenkrad inklusive Lenkradgriffe in perforiertem Leder ▶ Beifahrersitz zusätzlich zum Fahrersitz manuell höhenstellbar ▶ Interieurapplikationen Aluminiumoptik ▶ Komfortmittellarmlehne vorn, in der Neigung einstellbar und in Längsrichtung verschiebbar ▶ Ambiente-Lichtpaket ▶ Einstiegsleisten mit Aluminiumeinlegern vorne, beleuchtet, mit S-Schriftzug ▶ Fußstütze und Pedalerie aus Edelstahl ▶ Dachhimmel in Stoff schwarz <p>Stoff Puls/Leder-Kombination</p> <p>Für die Sitzmittelbahn kommt der Stoff Puls schwarz/silber zum Einsatz. Andere Bestandteile, wie die Sitzseitenwangen der Vordersitze und die Kopfstützen, sind in Leder schwarz inklusive Kontrastnähten in Felsgrau ausgeführt. Akzentstreifen am Sitz in Kunstleder mono.pur 150 schwarz, Kontrastnähte und die S-Prägung in den Lehnen der Sportsitze vorn betonen den sportlichen Charakter des Innenraums. Die äußeren Sitzseitenwangen der Fondsitze und die Komfortmittellarmlehne vorn sind mit Kunstleder bezogen. Die Ausprägung des Leders akzentuiert die hochwertige Anmutung des Fahrzeuginnenraums. Das chromfrei gegerbte, gedeckte Leder mit kompletter Durchfärbung und der Oberflächenschutz vermitteln Hochwertigkeit und sorgen für Langlebigkeit, Pflegeleichtigkeit und Lichtehtheit.</p>	PWK	320,- 268,91 1.630,- 1.369,75	-	-	-	●
<p>Farbnähte rot, Audi Sport GmbH</p> <p>Mit den markanten Kontrastnähten in Expressrot werden Konturen im Fahrzeuginnenraum noch deutlicher sichtbar. Die Akzente bilden einen starken Kontrast zur Lederfarbe Schwarz und betonen die Sportlichkeit und Dynamik des Interieurs eindrucksvoll.</p> <p>Farbnähte rot, Audi Sport GmbH, für Interieur S line:</p> <ul style="list-style-type: none"> ▶ für Sportsitze vorn mit Sitzbezügen in Stoff Puls/Leder-Kombination schwarz/silber, in Mikrofaser Dinamica Frequenz¹⁶/Leder-Kombination schwarz oder Leder Feinnappa mit S-Prägung, schwarz mit Kontrastnähten in Expressrot ▶ für Mittellarmlehne vorn mit Kontrastnähten in Expressrot ▶ für Interieurelemente in Kunstleder mit Kniepad und Armauflagen in den Türen mit Kontrastnähten in Expressrot ▶ für Lederlenkrad 3-Speichen mit Multifunktion plus und Schaltwippen mit S-Emblem am Lenkradkranz oder Sportkontur-Lederlenkrad, 3-Speichen, unten abgeflacht mit Multifunktion plus und Schaltwippen mit S-Emblem am Lenkradkranz mit Kontrastnähten in Expressrot 	YYB	330,- 277,31	-	-	●/-	●

	Bestellschlüssel	EUR inkl. 19% MwSt. ² EUR ohne MwSt. ²	Q2 basis	Q2 advanced	Q2 S line	SQ2
<p>Farbnähte rot, Audi Sport GmbH (Fortsetzung)</p> <ul style="list-style-type: none"> ▶ Kontrastnähte in Expressrot auf Sitzbezügen, Mittelarmlehne, Türarmlagen, Kniepad, Lenkrad und Wählhebelsmanschette ▶ Fußmatten mit Kontrastnaht in Expressrot <p>Ein Angebot der Audi Sport GmbH</p> <p>Hinweis: nur in Verbindung mit Interieur S line; nur für Modelle mit S tronic-Getriebe; nur in Verbindung mit Interieur-elementen in Kunstleder; nur in Verbindung mit Lederlenkrad 3-Speichen mit Multifunktion plus und Schaltwippen oder Sportkontur-Lederlenkrad, 3-Speichen, unten abgeflacht mit Multifunktion plus und Schaltwippen</p>						
<p>Interieur S line mit Sportsitzen in Mikrofaser Dinamica¹⁶/Leder-Kombination schwarz</p>  <p>Das Paket Interieur S line mit Sportsitzen in Mikrofaser Dinamica¹⁶/Leder-Kombination schwarz beinhaltet:</p> <ul style="list-style-type: none"> ▶ Sportsitze vorn ▶ Mikrofaser Dinamica¹⁶/Leder-Kombination schwarz mit S-Prägung in den Lehnen der Vordersitze sowie Akzentstreifen in Schwarz und Kontrastnähten in Felsgrau ▶ S-Emblem und Kontrastnähte am Lenkrad inklusive Lenkradgriffe in perforiertem Leder ▶ Beifahrersitz zusätzlich zum Fahrersitz manuell höhenstellbar ▶ Interieurapplikationen Aluminiumoptik ▶ Komfortmittelarmlehne vorn, in der Neigung einstellbar und in Längsrichtung verschiebbar ▶ Interieurelemente in Kunstleder mit Kontrastnähten ▶ Ambiente-Lichtpaket ▶ Einstiegsleisten mit Aluminiumeinlegern vorne, beleuchtet, mit S-Schriftzug ▶ Fußstütze und Pedalerie aus Edelstahl ▶ Dachhimmel in Stoff schwarz 	PWM	<p>570,- 478,99 2.350,- 1.974,79</p>	-	-	-	●

Interieurvarianten Interieur S line

	Bestellschlüssel	EUR inkl. 19% MwSt. ² EUR ohne MwSt. ²	Q2 basis	Q2 advanced	Q2 S line	SQ2
Interieur S line mit Sportsitzen in Leder	PWN	1.220,- 1.025,21 3.265,- 2.743,70	-	-	-	●
 <p>Das Paket Interieur S line mit Sportsitzen in Leder beinhaltet:</p> <ul style="list-style-type: none"> ▶ Sportsitze vorn ▶ Leder Feinnappa schwarz mit S-Prägung in den Lehnen der Vordersitze sowie Akzentstreifen und Kontrastnähten in Felsgrau ▶ S-Emblem und Kontrastnähte am Lenkrad inklusive Lenkradgriffe in perforiertem Leder ▶ Beifahrersitz zusätzlich zum Fahrersitz manuell höhenstellbar ▶ Interieurapplikationen Aluminiumoptik ▶ Komfortmittellarmlehne vorn, in der Neigung einstellbar und in Längsrichtung verschiebbar ▶ Interieurelemente in Kunstleder mit Kontrastnähten ▶ Ambiente-Lichtpaket ▶ Einstiegsleisten mit Aluminiumeinlegern vorne, beleuchtet, mit S-Schriftzug ▶ Fußstütze und Pedalerie aus Edelstahl ▶ Dachhimmel in Stoff schwarz <p>Leder Feinnappa mit S-Prägung</p> <p>Das Leder Feinnappa mit S-Prägung akzentuiert die sportliche Anmutung des Fahrzeuginnenraums. Das chromfrei gegerbte, gedeckte Leder mit kompletter Durchfärbung und der Oberflächenschutz vermitteln Hochwertigkeit und sorgen für Langlebigkeit und Lichtechtheit. Die gering ausgeprägte Lackschicht und die angenehm warme und atmungsaktive Oberfläche betonen den luxuriösen Charakter des Fahrzeuginnenraums. Sitzmittelbahn, Sitzseitenwangen und Kopfstützenmittelbahn bezogen mit Leder Feinnappa schwarz inklusive Kontrastnähten in Felsgrau. Akzentstreifen am Sitz in Kunstleder mono.pur 150 felsgrau und die S-Prägung in den Lehnen der Sportsitze vorn betonen den sportlichen Charakter des Innenraums. Für die Komfortmittellarmlehne vorn kommt Kunstleder schwarz mit Kontrastnähten in Felsgrau zum Einsatz. Interieurelemente bestehen ebenfalls aus Kunstleder.</p>						

		Bestellschlüssel	EUR inkl. 19% MwSt. ² EUR ohne MwSt. ²	Q2 basis	Q2 advanced	Q2 S line	SQ2
Interieur S line mit Sportsitzen in Leder schwarz/rot	Das Paket Interieur S line mit Sportsitzen in Leder schwarz/rot beinhaltet:	PWS					
	▶ Sportsitze vorn		1.220,-	-	-	-	●
	▶ Leder Feinnappa schwarz mit Rautensteppung und Kontrastnähten in Rot, S-Prägung in den Lehnen der Vordersitze sowie Akzentstreifen in Kunstleder mono.pur 150 schwarz		1.025,21				
	▶ S-Emblem und Kontrastnähte am Lenkrad inklusive Lenkradgriffe in perforiertem Leder		2.950,-	-	-	●/-	-
	▶ Beifahrersitz zusätzlich zum Fahrersitz manuell höhenstellbar		2.478,99				
	▶ Interieurapplikationen Aluminiumoptik						
	▶ Komfortmittelarmlehne vorn, in der Neigung einstellbar und in Längsrichtung verschiebbar						
	▶ Interieurelemente in Kunstleder mit Kontrastnähten						
	▶ Ambiente-Lichtpaket						
	▶ Einstiegsleisten mit Aluminiumeinlegern vorn, beleuchtet, mit S-Schriftzug						
	▶ Fußstütze und Pedalerie aus Edelstahl						
	▶ Dachhimmel in Stoff schwarz						
	Hinweis: nur in Verbindung mit S tronic-Getriebe bestellbar						

Interieurvarianten

		Bestellschlüssel	EUR inkl. 19% MwSt. ²	EUR ohne MwSt. ²	Q2 basis	Q2 advanced	Q2 S line	SQ2
Normalsitze vorn		Die Normalsitze vorn sind in Sitzhöhe, Sitzlängsposition, Lehnenneigung sowie Kopfstützen- und Gurthöhe manuell einstellbar. Sie bieten angenehmen Sitzkomfort und können mit verschiedenen Sitzbezugmaterialien und -farben kombiniert werden.			●	●	●	-
Sportsitze vorn		Für die Sportsitze vorn steht eine Vielzahl manueller Einstellmöglichkeiten für Sitzhöhe, Sitzlängsposition, Lehnenneigung sowie Kopfstützen- und Gurthöhe inklusive des manuell höhen-einstellbaren Beifahrersitzes zur Verfügung. Darüber hinaus bieten die Sportsitze vorn ausgeprägte Sitzseitenwangen.			●	●	●	○
Leder/Kunstleder-Kombination		Die farblich aufeinander abgestimmten Materialien vermitteln ein hochwertiges Innenraumambiente. Die Sitzmittelbahn der Vordersitze und der beiden äußeren Fondsitze sowie die Sitzseitenwange auf der Fahrerseite im Einstiegsbereich sind mit strapazierfähigem, geprägtem Leder schwarz bezogen. Andere Bestandteile wie zum Beispiel die Sitzseitenwangen, die Kopfstützen, die Komfortmittelarmlehne vorn (falls mitbestellt) sowie der mittlere Fondsitz in Kunstleder sind mit dem funktionalen Kunstleder schwarz ausgestattet. Die Ausprägung des Leders akzentuiert die elegante Anmutung des Fahrzeuginnenraums. Das chromfrei gegerbte, gedeckte Leder mit kompletter Durchfärbung und der Oberflächenschutz vermitteln Hochwertigkeit und sorgen für Langlebigkeit, Pflegeleichtigkeit und Lichtechtheit.			●	●	●	-



		Bestellschlüssel	EUR inkl. 19% MwSt. ² EUR ohne MwSt. ²	Q2 basis	Q2 advanced	Q2 5 line	SQ2
Ambiente-Lichtpaket	<p>Der Fahrzeuginnenraum des Audi Q2 wird durch eine wirkungsvolle Beleuchtung in Szene gesetzt. Die LED-Technologie sorgt für ein weißes Licht, das sehr angenehm auf die Augen wirkt. Zudem zeichnen sich LEDs durch ihren geringen Energieverbrauch und die hohe Haltbarkeit aus.</p> <p>Das Ambiente-Lichtpaket bietet zusätzlich zur serienmäßigen Innenbeleuchtung:</p> <ul style="list-style-type: none"> ▶ Dachmodul vorn, inklusive Leseleuchten ▶ Make-up-Spiegel für Fahrer- und Beifahrerseite beleuchtet ▶ Fondleuchte ▶ Kofferraumleuchte ▶ Fußraumbeleuchtung vorn 			●	●	●	●
Ambiente-Lichtpaket plus	<p>Die Farbwelt im Innenraum des Audi Q2 kann ganz nach Wunsch konfiguriert werden. Die blendfreie Beleuchtung in LED-Technologie erzeugt ein besonders harmonisches und homogenes Licht. Mit der Ambientebeleuchtung werden Flächen und Kanten durch das Spiel mit Licht und Schatten hervorgehoben. Interieurdesign erscheint so in einem völlig neuen Licht.</p> <p>Das Ambiente-Lichtpaket plus bietet zusätzlich zum Ambiente-Lichtpaket:</p> <ul style="list-style-type: none"> ▶ farbig hinterleuchtete Applikationsleiste in der Instrumententafel (10 Farben wählbar) ▶ farbig hinterleuchtete Applikation im Kniepad vorn (10 Farben wählbar) ▶ Ambiente-Türspotbeleuchtung in den Türen vorn <p>Hinweis: nur in Verbindung mit Interieurpaketen PWE/PWK/PWM/PWN und Dekoreinlagen Lichtgrafik Format</p>	QQ2	350,- 294,12	●	●	●	●
Interieurapplikationen Aluminiumoptik	<p>Elemente an Ausströmern, Spiegelverstellungsschalter, Rahmen um die Türinnenbetätigung, Fensterheberschalter, Bedientaste der Parkbremse, Einfassung Zylindereinsatz für 12-Volt-Steckdose, Lichtdrehschalter sowie Spange Türzuziehgriff in Aluminiumoptik</p>			●	●	●	●

Sitze/Sitzkomfort





		Bestellschlüssel	EUR inkl. 19% MwSt. ² EUR ohne MwSt. ²	Q2 basis	Q2 advanced	Q2 S line	5Q2
Komfortpaket Sitze	Das Komfortpaket Sitze beinhaltet: ▶ Komfortmittellarmlehne vorn, in der Neigung einstellbar und in Längsrichtung verschiebbar ▶ Beifahrersitz zusätzlich zum Fahrersitz manuell höhenstellbar	PYA	220,- 184,87	●	●	●	○
Komfortpaket plus	Das Komfortpaket plus beinhaltet: ▶ Innenspiegel automatisch abblendend, rahmenlos ▶ Außenspiegel elektrisch einstell-, beheiz- und anklappbar, beidseitig automatisch abblendend mit Bordsteinautomatik für den Beifahrerspiegel ▶ 4-Wege-Lendenwirbelstütze für die Vordersitze	PYB	755,- 634,45	●	●	●	●
Sitzheizung vorn		4A3	330,- 277,31	●	●	●	●



Dekorelemente

		Bestellschlüssel	EUR inkl. 19% MwSt. ² EUR ohne MwSt. ²	Q2 basis	Q2 advanced	Q2 5 line	SQ2
Dekoreinlagen							
	<ul style="list-style-type: none"> ▶ Aluminium matt gebürstet für Türhaltegriffe und Instrumententafel sowie Applikation an der Mittelkonsole 	5TG	200,- 168,07	●	●	●	○
	<ul style="list-style-type: none"> ▶ Lichtgrafik Format für Instrumententafel sowie Applikation an der Mittelkonsole, Beifahrerseite der Instrumententafel und Applikation Mittelkonsole beleuchtet, Türhaltegriffe in Chromlack schiefergrau <p>Hinweis: nur in Verbindung mit Interieurpaketen PWE/PWK/PWM/PWN oder für SQ2 mit Ambiente-Lichtpaket plus</p>	7TM	ohne Mehrpreis 200,- 168,07	- ●	- ●	- ●	● -

Lenkräder und Wählhebel

			Bestellschlüssel	EUR inkl. 19% MwSt. ² EUR ohne MwSt. ²	Q2 basis	Q2 advanced	Q2 S line	SQ2
	<p>Lederlenkrad 3-Speichen mit Multifunktion plus</p>  <p>mit Fullsize-Airbag, in Höhe und Abstand einstellbar, inklusive Schalt- bzw. Wählhebelknopf in Leder; mit 12 Multifunktionstasten zur komfortablen Bedienung der vorhandenen Infotainment-Umfänge, wie z.B. Medien, Telefon, Navigations- oder der freiprogrammierbaren Taste</p>  <p>Abbildung zeigt spezifisches Lenkraddesign mit Griffkennung in Verbindung mit Assistenzpaket Fahren (PY)</p>				○	○	○	○
	<p>Lederlenkrad 3-Speichen mit Multifunktion plus und Schaltwippen</p>  <p>mit Fullsize-Airbag, in Höhe und Abstand einstellbar, inklusive Wählhebelknopf in Leder; mit 12 Multifunktionstasten zur komfortablen Bedienung der vorhandenen Infotainment-Umfänge, wie z.B. Medien, Telefon, Navigations- oder der freiprogrammierbaren Taste; Schaltwippen zum manuellen Wechseln der Fahrstufen</p> <p>Hinweis: nur in Verbindung mit S tronic; für SQ2 nur in Verbindung mit Assistenzpaket Fahren</p>  <p>Abbildung zeigt spezifisches Lenkraddesign mit Griffkennung in Verbindung mit Assistenzpaket Fahren (PY)</p>	1XX	110,- 92,44	●/-	●/-	●/-	●	
60	<p>Sportkontur-Lederlenkrad, 3-Speichen, unten abgeflacht mit Multifunktion plus</p>  <p>mit stärker konturiertem Lenkradkranz; mit Fullsize-Airbag, in Höhe und Abstand einstellbar, inklusive Schalt- bzw. Wählhebelknopf in Leder; mit 12 Multifunktionstasten zur komfortablen Bedienung der vorhandenen Infotainment-Umfänge, wie z.B. Medien, Telefon, Navigations- oder der frei programmierbaren Taste</p> <p>Hinweis: nicht in Verbindung mit Assistenzpaket Fahren</p>	2PF	115,- 96,64	●	●	●	●	



		Bestellschlüssel	EUR inkl. 19% MwSt. ² EUR ohne MwSt. ²	Q2 basis	Q2 advanced	Q2 5 line	SQ2
Sportkontur-Lederlenkrad, 3-Speichen, unten abgeflacht mit Multifunktion plus und Schaltwippen	mit stärker konturiertem Lenkradkranz; mit Fullsize-Airbag, in Höhe und Abstand einstellbar, inklusive Wählhebelknopf in Leder; mit 12 Multifunktionstasten zur komfortablen Bedienung der vorhandenen Infotainment-Umfänge, wie z.B. Medien, Telefon, Navigations- oder der frei programmierbaren Taste; Schaltwippen zum manuellen Wechseln der Fahrstufen Hinweis: nur in Verbindung mit S tronic; nicht in Verbindung mit Assistenzpaket Fahren	2PK	225,- 189,08	●/-	●/-	●/-	●





Klimatisierung

		Bestellschlüssel	EUR inkl. 19% MwSt. ² EUR ohne MwSt. ²	Q2 basis	Q2 advanced	Q2 S line	5Q2
Klima- und Komfortpaket	Paketinhalte: ▶ Komfortklimaautomatik ▶ Sitzheizung vorn ▶ Komfortschlüssel, ohne Safelock ▶ Gepäckraumklappe elektrisch öffnend und schließend	WD4	1.300,- 1.092,44	●	●	●	-
Komfortklimaautomatik	 <p>Regelt elektronisch die Lufttemperatur, -menge und -verteilung. Zusatzfunktionen sind die sonnenstandsabhängige Regelung und automatische Umluftregelung. Temperaturverteilung für die Fahrer- und Beifahrerseite kann getrennt eingestellt werden. Die Klimatisierung des Fondraums erfolgt über die Luftausströmer im Fußraum. Die Komfortklimaautomatik verfügt über einen kombinierten staub- und geruchsabscheidenden Innenraumfilter, der für eine geringere Belastung des Fahrzeuginnenraums mit Staubpartikeln, Gerüchen und Allergenen sorgt. Die Einstellung erfolgt über ein Klimabedienteil mit Drehsteller in Chromoptik.</p>	9AK	590,- 495,80	●	●	●	○
Standheizung und -lüftung	<p>Die Standheizung erwärmt den Innenraum und befreit die Scheiben von Eis ohne Inbetriebnahme des Motors. Es sind zwei Heizmodi wählbar. Der Modus „abtauen“ hilft beim schnellen Entfrosten der Scheiben, der Modus „warm“ wird für ein zusätzliches Vorwärmen des Innenraums genutzt. Die Standlüftung führt Frischluft zu und senkt die Innenraumtemperatur. Beide Funktionen sind sowohl über einen Timer als auch eine separate Funkfernbedienung aktivierbar. Eine intelligente Steuerung mit Timer und Abfahrzeitprogrammierung berechnet zeit- und energieeffizient die Heizdauer.</p> <p>Hinweis: nur in Verbindung mit Komfortklimaautomatik oder Klima- und Komfortpaket; nicht verfügbar für 30 TDI</p>	9M9	1.400,- 1.176,47	●	●	●	-

Gepäcksicherungs- und Ablagesysteme

		Bestellschlüssel	EUR inkl. 19% MwSt. ²	EUR ohne MwSt. ²	Q2 basis	Q2 advanced	Q2 5 line	SQ2
Funktionspaket		PYM	440,-		●	●	●	●
  <p>Paketinhalte:</p> <ul style="list-style-type: none"> ▶ Ablage- und Gepäckraumpaket mit USB-Ladeschnittstellen im Fond bestehend aus: <ul style="list-style-type: none"> ▶ Ablagetasche an der Rückseite der Vordersitzlehnen ▶ Ablagefach unter Beifahrersitz ▶ 2 USB-Ladeschnittstellen für Fondpassagiere in der Mittelkonsole hinten ▶ 12-Volt-Steckdose im Gepäckraum ▶ Gepäckraumspinne ▶ Gepäckraumnetz ▶ zweite Leuchte in der Gepäckraum-Seitenverkleidung ▶ Handschuhkasten abschließbar ▶ Rücksitzlehne, geteilt umklappbar teilbar im Verhältnis 40:20:40 oder vollständig umklappbar, mit Komfortmittellarmlehne und Cupholdern 			369,75					

Weitere Innenausstattungen

	Bestellschlüssel	EUR inkl. 19 % MwSt. ² EUR ohne MwSt. ²	Q2 basis	Q2 advanced	Q2 S line	5Q2
<p>Einstiegsleisten mit Aluminiumeinlegern vorne, beleuchtet, S-Schriftzug</p>  <p>Hinweis: in Verbindung mit S line Interieurpaketen für basis und advanced</p>			-	-	○	○
<p>Zigarettenanzünder und Aschenbecher</p>  <ul style="list-style-type: none"> ▶ Zigarettenanzünder ▶ entnehmbarer Aschenbecher mit Deckel 	9JD	30,- 25,21	●	●	●	●



Technologien



Steering wheel controls on the left side, including buttons for **VIEW**, **OK**, and directional arrows.

Steering wheel controls on the right side, including buttons for **NAV**, *****, and a scroll wheel.





20.0°C

SONOS

P R N

Handbrake



Navigation, Medien und Soundsysteme

	Bestellschlüssel	EUR inkl. 19% MwSt. ² EUR ohne MwSt. ²	Q2 basis	Q2 advanced	Q2 S line	SQ2
<p>Infotainmentpaket Connectivity^{17, 18}</p> <p>Bereits bei Neuwagenbestellung kann das Infotainmentpaket Connectivity mit einer Navigationsvorbereitung mitbestellt werden. Die Funktionen können später mittels der Navigationsnachrüstung freigeschaltet werden. Nach durchgeführter Aktivierung kann das vollwertige Navigationssystem genutzt werden. Muss das Kartenmaterial aktualisiert werden, wird das Update analog zur Navigationsnachrüstung durch die Aktivierung via Aktivierungsdokument und SD-Karte vollzogen. Aktivierungsdokument und SD-Karte können über Audi Original Zubehör erworben werden.</p> <p>Das bereits enthaltene Smartphone-Interface bringt Smartphone-Inhalte nahtlos über USB direkt aufs MMI-Display. Navigation, Telefonie, Musik und ausgewählte Third-Party Apps lassen sich komfortabel über den MMI-Controller sowie per Sprachbedienung steuern.</p> <p>Das Infotainmentpaket Connectivity beinhaltet folgende Ausstattungen:</p> <ul style="list-style-type: none"> ▶ 8,3-Zoll-TFT-Farbdisplay ▶ Smartphone-Interface ▶ Navigationsvorbereitung ▶ zusätzlichen SDXC-Kartenleser (bis zu 2 TB) ▶ 10-GB-Flashspeicher für Musik ▶ 2 USB-A-Datenanschlüsse ▶ AUX-IN 	PYG	1.000,- 840,34	●	●	●	●
<p>Navigationspaket¹¹</p>  <p>Navigieren, kommunizieren, informieren oder das umfangreiche Infotainment-Angebot genießen. Mit einem Bedienkonzept, das fasziniert durch die brillante Darstellung auf einem hochauflösenden Farbdisplay. Ebenso begeistert ist die Sprachbedienung per natürlichsprachlicher Interaktion oder mittels Touchpad mit einer Handschrifterkennung.</p> <p>Zusätzliche Funktionen zum MMI Radio plus:</p> <ul style="list-style-type: none"> ▶ Navigationssystem¹⁹ auf dem hochauflösenden 8,3-Zoll-Farbdisplay ▶ Kartenupdate online²⁰: Download aktueller Navigationsdaten ▶ 3D-Kartendarstellung mit Anzeige vieler Sehenswürdigkeiten und Stadtmodelle ▶ Online-Verkehrsinformationen²¹: Navigation mit Berücksichtigung des aktuellen Verkehrsaufkommens durch Echtzeitinformationen ▶ MMI-Suche: Freitextsuche mit intelligenten Zielvorschlägen bereits während der Eingabe ▶ MMI touch-Pad zur schnellen, intuitiven Bedienung – z. B. Zieleingabe per Handschrifterkennung sowie freies Bewegen und Zoomen in der Karte ▶ einfache Bedienung des Infotainments über Sprachbedienung per Ganzsatz^{11, 22} ▶ detaillierte Routeninformationen: Kartenvorschau, Wahl aus Alternativrouten, POIs, Spurempfehlungen, Autobahnfahrten, Kreuzungsdetaillkarten u. v. m. ▶ WLAN-Hotspot zur Anbindung mobiler Endgeräte an das Internet sowie zur Nutzung der myAudi App^{3, 12} <p>Hinweis: für Audi SQ2 nur in Verbindung mit Audi virtual cockpit erhältlich</p>	PYH	1.940,- 1.630,25 2.090,- 1.756,30	-	-	-	●

	Bestellschlüssel	EUR inkl. 19% MwSt. ² EUR ohne MwSt. ²	Q2 basis	Q2 advanced	Q2 5 line	5Q2
<p>Navigationspaket¹¹ (Fortsetzung)</p> <ul style="list-style-type: none"> ▶ 3 Jahre Nutzung von Audi connect-Diensten⁴ wie z. B. Online-Verkehrsinformationen, Navigation mit Google™²³ Satellitenkarte, Parkplatzinformationen, Kraftstoffpreisen und von weiteren ▶ Nutzung von Navigationsdaten für vorausschauendes und effizientes Fahren, z. B. Tempolimits und Steigungen ▶ Landesinformationen mit Anzeige von länderspezifischen Informationen beim Grenzübertritt z. B. zu geltenden Tempolimits, Vignettenpflicht etc. ▶ alle Umfänge von MMI Radio plus ▶ 10-GB-Flashspeicher für Musik, 2 SDXC-Speicherkartenleser, 2 USB-A-Datenanschlüsse, AUX-IN <p>Das Navigationspaket beinhaltet:</p> <ul style="list-style-type: none"> ▶ Fahrerinformationssystem mit Farbdisplay ▶ MMI Navigation plus mit MMI touch <p>Hinweis: nur in Verbindung mit Lederlenkrad 3-Speichen mit Multifunktion plus, Lederlenkrad 3-Speichen mit Multifunktion plus und Schaltwippen oder Sportkontur-Lederlenkrad, 3-Speichen, unten abgeflacht mit Multifunktion plus und Schaltwippen</p>						
<p>Fahrerinformationssystem mit Farbdisplay</p>  <p>Die Fahrerinformationen werden im hochauflösenden 3,5-Zoll-Farbdisplay auf der Instrumententafel angezeigt. Das Display zeichnet sich durch gute Ablesbarkeit und Übersicht aus. Neben den grundlegenden Fahrzeuginformationen erfolgt auch – falls vorhanden – die Anzeige zusätzlicher optionaler Funktionen wie Fahrerassistenzsysteme¹ oder Navigation. Zudem werden Hinweise für eine ökonomische Fahrweise angezeigt.</p> <p>Der Bordcomputer mit Kurz- und Langzeitspeicher liefert unter anderem Informationen zu durchschnittlichem und momentanem Kraftstoffverbrauch, Restreichweite, durchschnittlicher Geschwindigkeit sowie Fahrzeit und Fahrstrecke. Das integrierte Effizienzprogramm unterstützt beim Fahren mit Verbrauchsdatenübersichten, einer vergrößerten Schaltanzeige (für Schaltgetriebe) und Sparhinweisen für ökonomischeres Fahren.</p> <p>Die Pausenempfehlung analysiert das Fahrverhalten mittels verschiedener Sensoren. Dabei werden z. B. Lenkbewegungen und Pedalbetätigungen erfasst und mit den individuellen Verhaltensmustern der jeweils fahrenden Person abgeglichen. Wenn die Auswertung ergibt, dass Anhaltspunkte für ein Nachlassen der Aufmerksamkeit vorliegen, empfiehlt das System eine Pause durch eine Anzeige im Fahrerinformationssystem und ein akustisches Signal.</p>	956	150,- 126,05	●	●	●	○

Navigation, Medien und Soundsysteme

	Bestellschlüssel	EUR inkl. 19% MwSt. ² EUR ohne MwSt. ²	Q2 basis	Q2 advanced	Q2 S line	SQ2
<p>Fahrerinformationssystem mit Farbdisplay (Fortsetzung)</p> <p>Zu den Anzeigehalten des Fahrerinformationssystems mit Farbdisplay zählen:</p> <ul style="list-style-type: none"> ▶ Geschwindigkeit (Digitaltacho) ▶ Uhrzeit ▶ Kilometerstand ▶ Außentemperatur ▶ Tankwarnung mit Restreichweite ▶ Schaltempfehlung für Schaltgetriebe und Automatikgetriebe im manuellen Modus ▶ aktueller Radiosender oder Musiktitel ▶ Radio- und Medienlisten ▶ Telefonmenü (falls vorhanden) ▶ Informationen von Navigation (falls vorhanden) ▶ Hinweise von Fahrerassistenzsystemen¹ (falls vorhanden) ▶ Verbrauchsdatenübersichten ▶ Sparhinweise für ökonomischeres Fahren ▶ Pausenempfehlung <p>Hinweis: nur in Verbindung mit Lederlenkrad 3-Speichen mit Multifunktion plus, Lederlenkrad 3-Speichen mit Multifunktion plus und Schaltwippen oder Sportkontur-Lederlenkrad, 3-Speichen, unten abgeflacht mit Multifunktion plus und Schaltwippen</p>						
<p>Audi virtual cockpit</p>  <p>Mit dem Audi virtual cockpit steht ein innovatives, volldigitales Kombiinstrument zur flexiblen und bedarfsgerechten Anzeige von Informationen zur Verfügung. Das 12,3-Zoll-Display hat eine hohe Auflösung. Angezeigt werden können entsprechend den Fahrerbedürfnissen Geschwindigkeit, Drehzahl, Kartendarstellung, Audi connect-Dienste⁴, Radio- und Media-Informationen und vieles mehr.</p> <p>Mit der VIEW-Taste im Multifunktionslenkrad kann intuitiv und zügig zwischen zwei unterschiedlich großen Darstellungen der Rundinstrumente gewechselt werden. Die Anzeige mit kleinen Instrumenten in der progressiven Ansicht ermöglicht große, anschauliche Grafiken des Bordcomputers und der MMI-Inhalte, während in der zweiten Darstellung in der klassischen Ansicht große Drehzahl- und Geschwindigkeitsanzeigen dargestellt werden.</p> <p>Das Audi virtual cockpit beinhaltet:</p> <ul style="list-style-type: none"> ▶ Bedienung über das Multifunktionslenkrad ▶ Konfiguration von Bordcomputerwerten im Drehzahlmesser ▶ Darstellung der Navigationskarte als 3D-Geländemodell auf dem hochauflösenden 12,3-Zoll-Farbdisplay ▶ permanente Anzeige von Navigationsinformationen im Bereich des Tachos bei aktiver Routenführung ▶ Pausenempfehlung <p>Hinweis: nur in Verbindung mit Lederlenkrad 3-Speichen mit Multifunktion plus, Lederlenkrad 3-Speichen mit Multifunktion plus und Schaltwippen, Sportkontur-Lederlenkrad, 3-Speichen, unten abgeflacht mit Multifunktion plus und Schaltwippen, Navigationspaket oder Infotainmentpaket Connectivity</p>	958	350,- 294,12 500,- 420,17	- ●	- ●	- ●	● -

		Bestellschlüssel	EUR inkl. 19% MwSt. ² EUR ohne MwSt. ²	Q2 basis	Q2 advanced	Q2 5 line	SQ2
Audi Soundsystem		9VD	255,- 214,29	●	●	●	●
	10 Lautsprecher inklusive Centerspeaker und Subwoofer, 6-Kanal-Verstärker mit einer Gesamtleistung von 180 Watt						
SONOS Premium Soundsystem		9VS	790,- 663,87	●	●	●	●
	Beim SONOS Premium Soundsystem ermöglichen vierzehn harmonisch abgestimmte Hochleistungslautsprecher inklusive Centerspeaker und Subwoofer ein herausragendes Sound-Erlebnis. Der 15-Kanal-Verstärker besitzt eine Gesamtleistung von 705 Watt. So wird die Musik hautnah und in ihrer vollen Intensität erlebbar. Das Klangbild wird entsprechend den per Mikrophon ermittelten Fahr- und Hintergrundgeräuschen permanent angepasst. In Verbindung mit der optionalen MMI Navigation plus ist die Wiedergabe von 5.1 Surround Sound möglich. Hinweis: nur in Verbindung mit Infotainmentpaket Connectivity oder Navigationspaket						

Navigation, Medien und Soundsysteme

Smartphone-Interface³



Ausgewählte Apps eines Smartphones direkt auf dem MMI-Display bedienen. Verbindet das Smartphone mit dem Fahrzeug und bringt Smartphone-Inhalte nahtlos aufs MMI-Display. Navigation, Telefonie, Musik und ausgewählte Third-Party-Apps¹⁸ lassen sich komfortabel über den MMI-Controller sowie per Sprachsteuerung steuern.

Das Smartphone muss folgende Voraussetzungen erfüllen:

- ▶ Wir empfehlen ein USB-Kabel von Audi Original Zubehör.
- ▶ Bei Apple-Geräten wird mindestens ein iPhone 5 sowie die aktuelle iOS-Version empfohlen.
- ▶ Bei Android-Geräten sind mindestens ein Android-Smartphone mit Android 8.0 oder höher notwendig sowie eine installierte Android Auto App (auf Smartphones mit Android 10.0 oder höher bereits installiert). Bei der Installation der Android Auto App können zusätzliche Verbindungskosten laut Mobilfunktarif anfallen.

Hinweis: nur in Verbindung mit Navigationspaket bestellbar

Audi phone box³

Die Audi phone box beinhaltet:

- ▶ universelle Bluetooth-Schnittstelle
- ▶ komfortable, integrierte Freisprecheinrichtung
- ▶ Koppelantenne zur Verbindung des Mobiltelefons mit der Außenantenne für verbesserte Empfangsqualität und geringere Handystrahlung im Fahrzeuginnenraum
- ▶ LTE-Unterstützung
- ▶ Lademöglichkeit über USB-Anschluss oder per Wireless Charging (Qi-Standard)
- ▶ Vergessenswarnung
- ▶ Ladestatusanzeige im MMI-Display





Das Smartphone kann mittels Bluetooth mit dem Fahrzeug gekoppelt werden, um entweder zu telefonieren oder Musik im Fahrzeug abzuspielen. Je nach Smartphone-Modell können auch E-Mails und SMS mittels Bluetooth im MMI angezeigt werden.²⁴ Die für das Laden und Verstauen vorgesehene Telefonablage im Vorderbereich des Fahrzeugs verfügt über eine Kopplung mit der Fahrzeugantenne, was die Empfangs- und Gesprächsqualität verbessert. Zudem wird die Handystrahlung im Fahrzeuginnenraum etwas verringert, da weniger Sendeleistung des Mobiltelefons benötigt wird. Die Ablage ist mit den Abmessungen 170 x 87 mm ausreichend dimensioniert für größere Smartphones. Da immer mehr kompatible Mobilfunktelefone kabellos geladen werden können, verfügt die Audi phone box neben dem USB-Anschluss zum Laden über eine induktive Ladefunktion (Qi-Standard). Die Ladestatusanzeige wird im MMI-Display angezeigt. Sollte das Smartphone beim Verlassen des Fahrzeugs noch in der Ablage liegen, erinnert die Vergessenswarnung im MMI daran, das Smartphone mitzunehmen.

Bestellschlüssel	EUR inkl. 19% MwSt. ² EUR ohne MwSt. ²	Q2 basis	Q2 advanced	Q2 S line	SQ2
UI2	290,- 243,70	●	●	●	●
9ZE	350,- 294,12	●	●	●	●

		Bestellschlüssel	EUR inkl. 19% MwSt. ² EUR ohne MwSt. ²	Q2 basis	Q2 advanced	Q2 5 line	SQ2
Audi connect Navigation & Infotainment⁴	<p>Audi connect Navigation & Infotainment beinhaltet innovative Dienste von Audi connect. Diese machen nicht nur das MMI zu einem optischen Highlight, sondern ermöglichen darüber hinaus eine intelligentere Navigation, bessere Unterhaltung während der Fahrt und nützliche Informationen zur Umgebung oder zum Ziel.</p> <p>Im Audi connect Navigation & Infotainment-Paket sind enthalten:</p> <ul style="list-style-type: none"> ▶ Navigation mit Google™²³ Satellitenkarte ▶ Online-Points-of-Interest ▶ Onlinesuche nach Navigationszielen ▶ Online-Verkehrsinformationen ▶ Wetterinformationen ▶ Zugriff auf Kalender ▶ WLAN-Hotspot²⁵ ▶ Online-News²⁶ ▶ Online-Media-Streaming^{11, 12, 27} ▶ Zieleinspeisung über myAudi^{11, 12} 	IT3	ohne Mehrpreis	●	●	●	●

Assistenzsysteme

	Bestellschlüssel	EUR inkl. 19% MwSt. ² EUR ohne MwSt. ²	Q2 basis	Q2 advanced	Q2 S line	SQ2
<p>Assistenzpaket Fahren^{1, 28, 29}</p> <p>Das Assistenzpaket Fahren beinhaltet folgende Assistenzsysteme:</p> <ul style="list-style-type: none"> ▶ adaptiven Fahrassistenten mit Notfallassistent ▶ adaptiven Geschwindigkeitsassistenten inklusive Audi pre sense front ▶ kamerabasierte Verkehrszeichenerkennung ▶ Navigationspaket ▶ Audi virtual cockpit <p>Der adaptive Fahrassistent kombiniert die Funktionalität des adaptiven Geschwindigkeitsassistenten mit dem Spurführungsassistenten. Der adaptive Fahrassistent unterstützt beim Beschleunigen, Bremsen sowie Halten von Geschwindigkeit und Abstand sowie bei der Spurführung. Dadurch kann der Fahrkomfort speziell auf Langstrecken gesteigert werden.</p> <p>Der Notfallassistent stellt eine Erweiterung des adaptiven Fahrassistenten dar und erkennt innerhalb der Systemgrenzen, wenn die fahrende Person inaktiv ist. In solchen Fällen warnt er optisch, akustisch und haptisch.</p> <p>Der adaptive Geschwindigkeitsassistent unterstützt dabei, die eingestellte Geschwindigkeit und den Abstand zum vorderen Fahrzeug zu regeln. Der adaptive Geschwindigkeitsassistent wird durch Audi pre sense front ergänzt.</p> <p>Audi pre sense front warnt innerhalb der Systemgrenzen mit optischen und akustischen Signalen, um auf eine mögliche Gefahrensituation durch vorausfahrende oder stehende Fahrzeuge hinzuweisen. Die Fußgänger- und Radfahrererkennung registriert innerhalb der Systemgrenzen, wenn Fußgänger_innen oder Radfahrer_innen sich auf der Fahrbahn bewegen oder diese kreuzen.</p> <p>Die kamerabasierte Verkehrszeichenerkennung unterstützt die fahrende Person, indem innerhalb der Systemgrenzen erkannte Verkehrszeichen, wie beispielsweise Überholverbote und Geschwindigkeitsbegrenzungen inklusive temporärer Geschwindigkeitsgebote (z. B. auf Autobahnen), angezeigt werden. Die kamerabasierte Verkehrszeichenerkennung hat einen rein informativen Charakter.</p> <p>Detaillierte Informationen zu den einzelnen Ausstattungen finden Sie in den jeweiligen Einzelbeschreibungen.</p> <p>Hinweis: nur in Verbindung mit S tronic-Getriebe bestellbar</p>	PYJ	<p>3.340,-</p> <p>2.806,72</p> <p>3.490,-</p> <p>2.932,77</p>	-	-	-	●
			●/-	●/-	●/-	-

	Bestellschlüssel	EUR inkl. 19% MwSt. ² EUR ohne MwSt. ²	Q2 basis	Q2 advanced	Q2 5 line	SQ2
<p>Assistenzpaket Parken¹</p>     <p>Das Assistenzpaket Parken¹ unterstützt bei Parksituationen und enthält:</p> <ul style="list-style-type: none"> ▶ Einparkhilfe plus ▶ Halteassistent ▶ Rückfahrkamera <p>Die akustische und optische Einparkhilfe plus¹ vorn und hinten unterstützt beim Ein- und Ausparken sowie beim Rangieren. Abhängig vom Lenkeinschlag und von der Fahrtrichtung wird der Abstand zu erkannten Objekten in einer selektiven, optischen Darstellung im MMI-Display angezeigt. Erkannte Hindernisse außerhalb des Fahrwegs werden als weißes Segment angezeigt. Rote Segmente stellen erkannte Hindernisse im Fahrweg dar. Eine virtuelle Fahrspuranzeige bietet zudem seitliche Führungslinien, die anhand des aktuell gewählten Lenkeinschlags vorausberechnet werden. Die Berechnung erfolgt durch die Nutzung von Daten der in die Stoßfänger integrierten Ultraschallsensoren. Die Aktivierung erfolgt durch Einlegen des Rückwärtsgangs, über eine Taste in der Mittelkonsole sowie automatisch, sobald der Abstand zu einem erkannten Objekt weniger als ca. 90 cm beträgt. Die automatische Aktivierung kann ein- und ausgeschaltet werden.</p> <p>Der Halteassistent¹ hält das Fahrzeug nach dem Anhalten an im Straßenverkehr üblichen Steigungen und in Gefällen zeitlich unbegrenzt.</p> <p>Die Rückfahrkamera¹ erfasst innerhalb der Systemgrenzen den Bereich hinter dem Fahrzeug. Die Darstellung erfolgt abhängig vom Lenkwinkel mithilfe dynamischer Anzeigeelemente im MMI-Display. Es kann zwischen den Modi Querparken und Anhängermodus³⁰ gewählt werden. Abhängig vom gewählten Modus wird die berechnete Fahrspur oder eine Führungslinie zum Ankoppeln eines Anhängers lenkwinkelabhängig angezeigt. Die Rückfahrkamera ist unauffällig in die Griffleiste der Gepäckraumklappe integriert und wird durch Einlegen des Rückwärtsgangs oder über eine Taste in der Mittelkonsole aktiviert.</p>	PYI	560,- 470,59	●	●	●	●

Assistenzsysteme



		Bestellschlüssel	EUR inkl. 19 % MwSt. ² EUR ohne MwSt. ²	Q2 basis	Q2 advanced	Q2 S line	SQ2
Assistenzpaket Sicherheit^{1, 31}	<p>Das Assistenzpaket Sicherheit¹ beinhaltet:</p> <ul style="list-style-type: none"> ▶ Audi pre sense basic ▶ Spurwechselwarnung ▶ in Verbindung mit optionaler Einparkhilfe plus oder optionalem Parkassistenten inklusive Querverkehrsassistent hinten <p>Audi pre sense basic¹ leitet im Rahmen der Systemgrenzen durch die Vernetzung und den Abgleich unterschiedlicher Fahrzeugsysteme präventive Schutzmaßnahmen für die Insassen ein. Bei instabilem Fahrzustand werden die vorderen Gurte elektrisch gestrafft. Situationsbedingt schließen sich die Fenster sowie – falls vorhanden – das Panorama-Glasdach. Die Warnblinkanlage zur Warnung des nachfolgenden Verkehrs wird aktiviert.</p> <p>In Verbindung mit der Spurwechselwarnung ist zusätzlich Audi pre sense rear enthalten. Es nutzt die Daten der Radarsensoren der Spurwechselwarnung und berechnet innerhalb der Systemgrenzen die Wahrscheinlichkeit eines Auffahrunfalls durch das nachfolgende Fahrzeug. Bei erkanntem Kollisionsrisiko mit dem nachfolgenden Fahrzeug können die Schutzmaßnahmen von Audi pre sense ausgelöst werden. Das System ist auch bei deaktivierter Spurwechselwarnung aktiv.</p> <p>Die Spurwechselwarnung¹ unterstützt den Fahrer z. B. im Stadtverkehr und beim Fahren auf mehrspurigen Straßen dabei, das Verkehrsgeschehen hinter dem Fahrzeug zu überwachen. Zwei im Heck verbaute Radarsensoren erfassen Fahrzeuge, die sich seitlich von hinten nähern. Es können der Abstand sowie die Geschwindigkeitsdifferenz gemessen und analysiert werden. Bei einer für einen Spurwechsel als kritisch eingestuften Situation erfolgt die Warnung durch Anzeigen am jeweiligen Außenspiegel. Signalisiert der Fahrer in diesem Moment durch Blinken einen Spurwechsel und erkennt das System eine kritische Situation, erfolgt eine Warnung durch zusätzliches Aufblinken der Anzeige.</p> <p>In Verbindung mit der optionalen Einparkhilfe plus oder dem optionalen Parkassistenten inklusive Querverkehrsassistent hinten unterstützt die Funktion den Fahrer beim Rückwärtsausparken aus Querparklücken. Das System informiert den Fahrer über herannahende Fahrzeuge visuell im MMI, warnt ihn akustisch durch einen Signalton oder gegebenenfalls haptisch durch einen Bremsruck. Das System wirkt im Bereich von etwa 15 bis 250 km/h und kann über das Car-Menü im MMI-Display aktiviert werden.</p>	PYL	530,- 445,38	●	●	●	●

		Bestellschlüssel	EUR inkl. 19% MwSt. ² EUR ohne MwSt. ²	Q2 basis	Q2 advanced	Q2 5 line	SQ2
Parkassistent mit Einparkhilfe plus¹  <p>Im Erfassungsbereich der Ultraschallsensoren hilft der Parkassistent mit Einparkhilfe plus bei der Suche nach einem geeigneten Parkplatz entlang der Fahrbahn. Bei Querparklücken wird der ideale Einparkweg (vorwärts und rückwärts), bei Längsparklücken der ideale Ein- und Ausparkweg berechnet.</p> <p>Beim Ein- und Ausparken unterstützt das System durch gezielte Lenkmanöver. Es muss lediglich nach Anweisungen im Display der Gangwechsel vorgenommen, Gas gegeben, gebremst sowie der Parkvorgang vollumfänglich überwacht werden. Sogar Parkmanöver in mehreren Zügen werden unterstützt. Eine optische Anzeige kann lenkwinkelabhängig durch Darstellung der Fahrspur vor seitlichen Hindernissen warnen. Die Aktivierung erfolgt mit der Parkassistent-Taste in der Mittelkonsole.</p> <p>Hinweis: nur in Verbindung mit Assistenzpaket Parken</p>		7X5	120,- 100,84	●	●	●	●
Einparkhilfe hinten¹	Die Einparkhilfe hinten unterstützt das rückwärtige Parken und Rangieren innerhalb der Systemgrenzen durch akustisches Anzeigen des Abstands zu einem erkannten Objekt hinter dem Fahrzeug. Die Messung erfolgt durch unauffällig in den Stoßfänger integrierte Ultraschallsensoren, die bei eingelegtem Rückwärtsgang aktiviert werden.			○	○	○	○
Automatische Distanzregelung (ohne follow to stop) und Speed-Limiter	Hinweis: nur in Verbindung mit Fahrerinformationssystem mit Farbdisplay oder Audi virtual cockpit oder Navigationspaket	8T7	650,- 546,22	●/-	●/-	●/-	-
Geschwindigkeitsregelanlage¹	Zwischen etwa 20 und 250 km/h kann das System, sofern es die Motorleistung zulässt, die gewünschte, individuell eingestellte Geschwindigkeit konstant halten. Dadurch kann der Fahrkomfort auf langen Fahrten gesteigert werden. Die Bedienung erfolgt über einen separaten Lenkstockhebel. Dabei werden die gesetzte Geschwindigkeit sowie der Status des Systems im digitalen Kombiinstrument oder im optionalen Audi virtual cockpit angezeigt. Inklusiv einstellbaren Geschwindigkeitsbegrenzers. Dieser hilft ab ca. 30 km/h, eine vorher eingestellte Maximalgeschwindigkeit nicht zu überschreiten. Diese Maximalgeschwindigkeit wird beim Erreichen des eingestellten Limits konstant gehalten. Per Kick-down kann der Geschwindigkeitsbegrenzer-Betrieb temporär deaktiviert und die eingestellte Maximalgeschwindigkeit beim Beschleunigen überschritten werden. Die Begrenzung der Geschwindigkeit kann dadurch z. B. für einen Überholvorgang aufgehoben werden.	8T6	280,- 235,29	●	●	●	●

Assistenzsysteme

		Bestellschlüssel	EUR inkl. 19% MwSt. ² EUR ohne MwSt. ²	Q2 basis	Q2 advanced	Q2 S line	SQ2
Kamerabasierte Verkehrszeichenerkennung^{1, 32}	<p>Die kamerabasierte Verkehrszeichenerkennung unterstützt, indem innerhalb der Systemgrenzen erkannte Verkehrszeichen, wie beispielsweise Geschwindigkeitsbegrenzungen, Überholverbote und temporäre Geschwindigkeitsgebote, die sich im Erfassungsbereich der Frontkamera befinden, angezeigt werden. Die Anzeige der Verkehrszeichenerkennung erfolgt automatisch im Display des digitalen Kombiinstrumentes bzw. im optionalen Audi virtual cockpit. Auf Wunsch kann eine personalisierbare Tempowarnung aktiviert werden, die bei Überschreiten der aktuell zulässigen Geschwindigkeit optisch warnt.</p> <p>Die kamerabasierte Verkehrszeichenerkennung umfasst:</p> <ul style="list-style-type: none"> ▶ kamerabasierte Erkennung und Anzeige von Überholverboten und Geschwindigkeitsbegrenzungen inklusive temporärer Geschwindigkeitsgebote ▶ Erkennung von Beginn und Ende von Autobahnen, Kraftfahrstraßen, Ortschaften sowie von verkehrsberuhigten Bereichen und Anzeige des dazugehörigen Geschwindigkeitslimits³³ ▶ situationsabhängige Anzeige und Bewertung bei Nässe, bei tageszeitabhängigen Geschwindigkeitsbegrenzungen, Baustellen und im Anhängerbetrieb³⁰ <p>Die kamerabasierte Verkehrszeichenerkennung hat einen rein informativen Charakter.</p>	QR9	220,- 184,87	●/-	●/-	●/-	-
Spurverlassenswarnung¹	<p>Hilft innerhalb der Systemgrenzen, ein unbeabsichtigtes Verlassen der Fahrspur zu vermeiden. Ist das System aktiviert und funktionsbereit und wurde kein Blinker gesetzt, hilft die Spurverlassenswarnung durch korrigierende Lenkeingriffe, ein Überfahren von erkannten Fahrbahnbegrenzungslinien zu vermeiden. Eine zusätzliche Lenkradvibration kann auf Fahrerwunsch eingestellt werden. Das System hat einen Funktionsbereich von ca. 60 bis maximal 250 km/h. Das System wird aktiviert, sobald die Zündung eingeschaltet wird.</p>			○	○	○	○

Fahrwerke/Bremsen

	Bestellschlüssel	EUR inkl. 19% MwSt. ² EUR ohne MwSt. ²	Q2 basis	Q2 advanced	Q2 5 line	SQ2
Dynamikpaket  <p>Das Dynamikpaket beinhaltet:</p> <ul style="list-style-type: none"> ▶ Scheibenbremsen hinten, 15 Zoll, Bremssättel rot lackiert ▶ Scheibenbremsen vorn, 16 Zoll, Bremssättel rot lackiert ▶ Audi drive select ▶ Sportfahrwerk ▶ Soundaktor 	PYD	740,- 621,85	●/-	●/-	●/-	-
Dynamikpaket plus <p>Paketinhalte:</p> <ul style="list-style-type: none"> ▶ Scheibenbremsen hinten, 15 Zoll, Bremssättel rot lackiert ▶ Scheibenbremsen vorn, 16 Zoll, Bremssättel rot lackiert ▶ Audi drive select ▶ Fahrwerk mit Dämpferregelung ▶ Soundaktor 	PYP	1.320,- 1.109,24	●/-	●/-	●/-	-
Bremssättel rot lackiert  <ul style="list-style-type: none"> ▶ Vorderachse: 17 Zoll große Bremsscheiben, Bremssättel rot lackiert mit S-Schriftzug ▶ Hinterachse: 17 Zoll große Bremsscheiben, Bremssättel rot lackiert 	PC7	320,- 268,91	-	-	-	●
Serienfahrwerk <p>Beim Serienfahrwerk wird vorn eine McPherson-Federbeinachse mit unteren Dreiecksquerlenkern, Hilfsrahmen und Stabilisator eingesetzt. Hinten kommt bei quattro Modellen eine 4-Lenker-Achse mit getrennter Feder-Dämpferanordnung, Hilfsrahmen und Stabilisator zum Einsatz. Bei Frontantriebsmodellen wird eine leichte Verbundlenker-Hinterachse verbaut.</p>	1JA	ohne Mehrpreis	○	○	●	-

Fahrwerke/Bremsen

		Bestellschlüssel	EUR inkl. 19% MwSt. ² EUR ohne MwSt. ²	Q2 basis	Q2 advanced	Q2 S line	SQ2
Sportfahrwerk	Beim Sportfahrwerk mit gegenüber dem Serienfahrwerk um 10 mm tiefer gelegter Trimmlage und dynamischerer Feder-Dämpfer-Abstimmung wird vorn eine McPherson-Federbeinachse mit unteren Dreiecksquerlenkern, Hilfsrahmen und Stabilisator eingesetzt. Hinten kommt bei Modellen mit permanentem Allradantrieb quattro eine 4-Lenker-Achse mit getrennter Feder-Dämpferanordnung, Hilfsrahmen und Stabilisator zum Einsatz. Bei Modellen mit Frontantrieb wird eine leichte Verbundlenker-Hinterachse verbaut.	1JC	220,- 184,87	●/-	●/-	○	-
S-Sportfahrwerk	Beim S-Sportfahrwerk mit gegenüber dem Audi Q2 mit Serienfahrwerk um 20 mm tiefer gelegter Trimmlage und S-spezifischer Feder-Dämpferabstimmung wird vorn eine McPherson-Federbeinachse mit unteren Dreiecksquerlenkern, Hilfsrahmen und Stabilisator eingesetzt. Hinten kommt eine 4-Lenker-Achse mit getrennter Feder-Dämpferanordnung, Hilfsrahmen und Stabilisator zum Einsatz.			-	-	-	○
Audi drive select	 <p>Audi drive select ermöglicht die Einstellung der gewünschten Fahrzeugcharakteristik in verschiedenen verfügbaren Modi über ein separates Bedienelement in der Schalterleiste der Mittelkonsole und über das Bediensystem MMI. Dabei erfolgt die Anpassung der Lenkunterstützung, der Motorcharakteristik bzw. der Schaltkennlinie (bei Fahrzeugen mit S tronic) sowie weiterer serienmäßiger und optionaler Systeme.</p> <p>Der Modus efficiency versetzt Motor, Getriebe, Klimatisierung und den optionalen adaptiven Fahrassistenten¹ in eine verbrauchsoptimierte Grundeinstellung. Der Modus individual ermöglicht die Kombination unterschiedlicher Einstellungen der jeweiligen Systeme.</p> <p>Audi drive select beinhaltet folgende Modi:</p> <ul style="list-style-type: none"> ▶ auto ▶ comfort ▶ dynamic ▶ efficiency³⁴ ▶ individual 	2H6	200,- 168,07	●	●	●	○

		Bestellschlüssel	EUR inkl. 19% MwSt. ² EUR ohne MwSt. ²	Q2 basis	Q2 advanced	Q2 5 line	SQ2
Fahrwerk mit Dämpferregelung inkl. Audi drive select	<p>Das Fahrwerk mit adaptiven Stoßdämpfern ermöglicht durch eine elektronische Regelung der Dämpfer die Anpassung an unterschiedliche Fahrsituationen. Es ist über Audi drive select in den Modi auto, comfort oder dynamic einstellbar, wodurch eine dynamische oder komfortorientierte Ausprägung der Grundabstimmung gewählt werden kann. An der Vorderachse werden McPherson-Federbeine mit unteren Dreiecksquerlenkern, Hilfsrahmen und ein Stabilisator eingesetzt. Hinten wird eine leichte und kompakte Verbundlenker-Hinterachse verbaut.</p> <p>Das Fahrdynamiksystem Audi drive select ermöglicht die Einstellung der gewünschten Fahrzeugcharakteristik in verschiedenen verfügbaren Modi über ein separates Bedienelement in der Schalterleiste der Mittelkonsole und über das Bediensystem MMI. Dabei erfolgt die Anpassung der Lenkunterstützung, der Motorcharakteristik sowie weiterer serienmäßiger und optionaler Systeme. Audi drive select beinhaltet die Modi auto, comfort, dynamic und individual. Der Modus individual ermöglicht die Kombination unterschiedlicher Einstellungen der jeweiligen Systeme.</p> <p>Hinweis: nur in Verbindung mit 30 TFSI und 30 TDI</p>	PDE	1.000,- 840,34	●/-	●/-	●/-	-

Technik/Sicherheit

	Bestellschlüssel	EUR inkl. 19 % MwSt. ² EUR ohne MwSt. ²	Q2 basis	Q2 advanced	Q2 S line	SQ2
<p>Kindersicherheits-Paket</p> <p>Das Kindersicherheits-Paket beinhaltet:</p> <ul style="list-style-type: none"> ▶ Kindersicherung elektrisch ▶ Kindersitzbefestigung ISOFIX für den Beifahrersitz <p>Haltevorrichtung zur praktischen Befestigung von ISOFIX-Kindersitzen auf dem Beifahrersitz inklusive zusätzlichen Befestigungspunkt Top Tether. Das bewährte ISOFIX-System verbindet einfache Handhabung mit einem Schutz für Kinder im Fahrzeug. Die elektrisch betätigte Kindersicherung ergänzt die Schutzfunktion.</p>	PID	55,- 46,22	●	●	●	●



Audi connect

connect

Ultra



Use the touch screen to receive further information about Audi connect.
Touchez l'écran pour recevoir de plus amples informations sur Audi connect.

Audi connect Navigation & Infotainment

Navigation mit Google™, 23 Satellitenkarte

Durch die hochdetaillierte Satellitenkarte von Google™, 23 wirkt die Kartendarstellung in der MMI Navigation plus noch realistischer. Dank der Luftaufnahmen ergibt sich eine bessere Wiedererkennbarkeit und Orientierung. Die Routenführung mit den Satellitenkarten von Google™, 23 trägt zu einem hochwertigen Erscheinungsbild der Audi Navigation bei.

Online-Points-of-Interest

Direkt über das MMI auf online verfügbare Zusatzinformationen wie aktuelle Kraftstoffpreise, Parkplatzinformationen sowie Sehenswürdigkeiten am Reiseziel zugreifen.

Onlinesuche nach Navigationszielen¹¹

Durch den Zugriff auf umfassende Internet-Datenbanken werden passende Navigationsziele zur Sucheingabe geliefert. Ziele können auch mittels Spracheingabe gefunden werden, was die Ablenkung vom Straßenverkehr reduziert. Neben Adressdaten, die direkt als Navigationsziel übernommen werden können, liefert die Onlinesuche dazu passende Informationen wie Öffnungszeiten und Kontaktdaten.

Online-Verkehrsinformationen¹¹

Aktuelle Verkehrsflussinformationen werden online abgerufen. Dadurch werden eine höhere Genauigkeit der Ankunftszeit und bestmögliche Routenführung erreicht. Die Verkehrsflussinformationen werden farbig in der Navigationskarte angezeigt und bei der dynamischen Routenführung berücksichtigt. Eine kontinuierliche Datenaktualisierung liefert schnelle Informationen über Stauentstehung und -auflösung – durch die hohe Abdeckung des Straßennetzes z. B. auch auf Landstraßen und in der Stadt.

Wetterinformationen

Wissen, wie das Wetter wird, egal, wohin die Reise führt. Audi connect liefert dazu passgenaue Informationen: Wettervorhersagen und Unwetterwarnungen werden mit anschaulichen Infografiken präsentiert. So kann das Wetter für die nächsten sieben Tage vorhergesagt oder die kurzfristige Wetterentwicklung mithilfe des Regenradars angezeigt werden.

Zugriff auf Kalender^{11, 12}

Mit dem Zugriff auf Kalender kann durch WLAN-Anbindung der myAudi App^{11, 12} der Kalender des Smartphones eingesehen werden. Anstehende Termine können inklusive Uhrzeit, Farbkennzeichnung, Titel und Ort im MMI angezeigt werden. Die hinterlegte Adresse des Termins kann direkt als Navigationsziel übernommen werden.

WLAN-Hotspot²⁵

Audi connect ermöglicht einen drahtlosen Internetzugang mittels WLAN-Hotspot im Fahrzeug. Bis zu acht mobile Endgeräte, wie Smartphones und Tablets, können so gleichzeitig im Internet surfen. Das dafür nötige Datenvolumen ist über myaudi.com oder direkt auf audi.cubiclecom.com erhältlich. Nach erstmaliger Buchung im Online-Portal können Datenpakete auch bequem über das MMI im Fahrzeug nachgebucht werden.

Online-News²⁶

Mithilfe von Online-News können aktuelle Meldungen und Nachrichten aus aller Welt direkt im Fahrzeug angezeigt und vorgelesen werden. So können während der Fahrt News zu speziellen Themenfeldern, z. B. Fußballergebnisse, Politiknachrichten oder News aus der Wirtschaft, im Blick behalten werden. Der persönliche Nachrichtenüberblick kann bei Bedarf über myAudi individualisiert und mittels RSS-Feeds ergänzt werden.

Audi connect

Audi connect Navigation & Infotainment (Fortsetzung)

Online-Media-Streaming^{11, 12, 27}

Mit der für Smartphones verfügbaren myAudi App^{11, 12} können ausgewählte Streaming-Inhalte über das MMI wiedergegeben werden. Einfach das eigene Smartphone via WLAN mit der MMI Navigation koppeln und auf ein umfassendes Angebot weltweiter Radiosender sowie Inhalte von Drittanbietern (z. B. Amazon Music) zugreifen. Die Inhalte können z. B. nach Musikrichtung oder per Freitextsuche ausgewählt werden.

Zieleinspeisung über myAudi^{11, 12}

Überall und jederzeit die persönlichen Ziele stecken. Die Planung Ihrer Navigationsziele erfolgt auf Wunsch bequem mit dem Smartphone. myAudi und die myAudi App^{11, 12} ermöglichen den Versand von individuellen Navigationszielen an das Fahrzeug. Bei Fahrtantritt können diese bequem als Ziel übernommen werden.

Audi connect Notruf & Service^{4, 5, 6, 7}

Audi connect Notruf

Die Audi connect Notruf & Service-Dienste sorgen für ein sicheres Gefühl auf jeder Fahrt – egal, was passiert und wohin der Weg führt. So wird zum Beispiel im Falle eines schweren Unfalls ein automatischer Notruf an die Audi Notrufzentrale geleitet. Mithilfe der automatisch übermittelten Fahrzeuginformationen kann schnellstmöglich Hilfe organisiert werden. Auch bei einer Panne oder einem leichten Unfall steht mit dem Online-Pannruf und dem Audi Schadenservice unmittelbar Hilfe bereit.

Online-Pannruf

Im Falle einer Panne kann über die Service-Call-Taste im Dachmodul der Online-Pannruf ausgelöst werden. Das Fahrzeug baut eine Sprachverbindung zur Audi Hilfe auf. In vielen Fällen kann auf Basis der vom Fahrzeug gesendeten Daten die Beanstandung identifiziert und eine schnelle, kundenadäquate Lösung gefunden werden.

Audi Schadenservice

Stellen die Fahrzeugsensoren einen leichten Unfall ohne Airbag-Auslösung oder/und Gurtstraffung fest, so öffnet sich dazu automatisch eine Maske im MMI-Display, die dem Kunden zur Auswahl stellt, ob Unterstützung bei der Schadenabwicklung benötigt wird oder ein Notruf ausgelöst werden soll. In beiden Fällen steht speziell geschultes Servicepersonal zur Verfügung.

Audi Servicetermin online

Audi Servicetermin online informiert den kundenseitig ausgewählten Audi Service Partner bei fälligen Serviceterminen. Der/Die Kund_in wird proaktiv vom präferierten Service Partner kontaktiert.

Audi connect Remote & Control^{4, 8}

Parkposition

Die Parkposition des Fahrzeugs wird auf dem Smartphone in der Karte der myAudi App^{11, 12} angezeigt.

Fernsteuerung Ver- und Entriegeln⁹

bequemes Ver- und Entriegeln des Fahrzeugs per Smartphone über die myAudi App^{11, 12}

Push-Benachrichtigung Diebstahlwarnanlage¹⁰

Wird die Diebstahlwarnanlage ausgelöst, erfolgt eine Push-Benachrichtigung über die myAudi App^{11, 12} auf dem Smartphone.

Audi connect Remote & Control^{4, 8} (Fortsetzung)**Fahrzeugstatusreport**

Durch den Audi connect Fahrzeugstatusreport lässt sich eine Vielzahl von Informationen bequem über die myAudi App^{11, 12} von Ihrem Smartphone aus abrufen. Der Dienst umfasst unter anderem folgende Informationen:

- ▶ Ölfüllstand
- ▶ Tankfüllstand
- ▶ Verriegelungsstatus der Türen und Fenster
- ▶ Lichtstatus
- ▶ Serviceintervall
- ▶ Warnleuchten und Warnhinweise

Rechtshinweise zu Audi connect Navigation & Infotainment

Bitte beachten Sie: Die Funktionen arbeiten nur innerhalb von Systemgrenzen und sind teilweise von der Verfügbarkeit von Diensten Dritter abhängig. Die AUDI AG übernimmt keine Haftung hinsichtlich der Richtigkeit dieser Daten.

Die Nutzung der von Audi connect unterstützten Dienste ist nur in Verbindung mit einem optionalen Navigationssystem möglich. Die Erbringung der Audi connect-Dienste erfolgt durch die AUDI AG/Importeure. Die Datenverbindung für die Audi connect-Dienste wird über eine fest im Fahrzeug verbaute SIM-Karte durch einen Mobilfunkanbieter hergestellt. Die Kosten dieser Datenverbindungen sind im Preis für die Audi connect-Dienste enthalten. Ausgenommen hiervon ist die Datenverbindung für den WLAN-Hotspot sowie Online-Media-Streaming und weitere, über eine Audi Smartphone-App angebotene Dienste. Die Datenverbindung erfolgt für den WLAN-Hotspot sowie Online-Media-Streaming und weitere, über eine Audi Smartphone-App angebotene Dienste ebenfalls über die fest im Fahrzeug verbaute SIM-Karte und einen kostenpflichtigen Datentarif des Audi Providers. Informationen zu Tarifen und zur Buchung finden Sie unter www.audi.de/myaudi.

Alternativ kann zur Herstellung einer Datenverbindung eine kundeneigene externe SIM-Karte in den Kartenslot gesteckt werden. Wird eine externe SIM-Karte in den Kartenslot gesteckt, so werden alle Datenverbindungen sowohl für die Audi connect-Dienste als auch für den WLAN-Hotspot über diese externe SIM-Karte hergestellt. Die Abrechnung der dabei entstehenden Kosten erfolgt dann ausschließlich über die externe SIM-Karte.

Die Verfügbarkeit der von Audi connect Navigation & Infotainment unterstützten Dienste ist länderabhängig.

Die Audi connect-Dienste werden grundsätzlich für 24 Monate ab Fahrzeugauslieferung zur Verfügung gestellt, danach verlängert sich die Laufzeit kostenfrei einmalig um 12 Monate. Sofern die Audi connect-Dienste auf Leistungen von Drittanbietern basieren, kann eine dauerhafte Verfügbarkeit nicht gewährleistet werden, sondern obliegt der Verantwortung der Drittanbieter. Falls Sie eine solche Verlängerung nicht wünschen, teilen Sie dies bitte schriftlich an folgende Anschrift mit:

AUDI AG
Kundenbetreuung Deutschland
85045 Ingolstadt
E-Mail: kundenbetreuung@audi.de
Tel.: +49 800 28347378423

Informationen zu einer anschließenden Verlängerung der Audi connect-Dienste erhalten Sie unter www.audi.de/connect und bei Ihrem Audi Partner. Audi connect ermöglicht je nach Fahrzeugmodell den Zugriff auf Dienste von unseren Service-Providern. Eine dauerhafte Verfügbarkeit kann nicht gewährleistet werden, sondern obliegt unseren Service-Providern. Nähere Informationen zu Audi connect erhalten Sie unter www.audi.de/connect und bei Ihrem Audi Partner.

Die Audi connect-Dienste müssen nach 3 Jahren kostenpflichtig verlängert werden. Funktionsumfänge können landesspezifischen Einschränkungen unterliegen. Audi connect Navigation & Infotainment ist nur in Verbindung mit einem freigeschalteten MMI-Navigationssystem vollumfänglich nutzbar.

Audi connect

Rechtshinweise zu Audi connect Notruf & Service NZ4 und Audi connect Remote & Control EL1, EL5

Die Erbringung der Dienste erfolgt über eine im Fahrzeug verbaute SIM-Karte. Die Kosten für Gesprächs- und Datenverbindungen sind im Preis für die Dienste enthalten. Die von Audi zur Verfügung gestellten Dienste sind nur innerhalb der Abdeckung des Mobilfunknetzes des von Audi gewählten Mobilfunkanbieters verfügbar.

Die Audi connect-Dienste Online-Pannruf, Audi Schadenservice und Audi Servicetermin online werden für bis zu 10 Jahre ab Neufahrzeugauslieferung zur Verfügung gestellt. Die Audi connect Remote & Control-Dienste sind ab Neufahrzeugauslieferung 3 Jahre kostenfrei nutzbar und können anschließend kostenpflichtig verlängert werden.

Der gesetzliche Notruf steht ab Neufahrzeugauslieferung ohne Laufzeitbegrenzung zur Verfügung und entspricht den gesetzlichen Anforderungen des paneuropäischen Notrufsystems („eCall“).

Weiterer Hinweis:

Sofern Audi connect-Produkte und -Services auf Leistungen von Drittanbietern basieren, kann eine dauerhafte Verfügbarkeit nicht gewährleistet werden, sondern obliegt der Verantwortung der Drittanbieter.

Im Falle von behördlichen, staatlichen oder anderen gesetzlich notwendigen Änderungen oder im Falle eines Wegfalls notwendiger Telekommunikationssysteme -und dienste (z. B. wenn unser Mobilfunkanbieter Mobilfunkdienste, die in Ihrem Fahrzeugmodell verwendet werden, beendet oder einschränkt) liegen der Austausch sowie die Kosten für den Austausch von Geräten, die aufgrund einer solchen Änderung oder eines Wegfalls erforderlich sind, nicht in der Verantwortung der AUDI AG.

Weitere Störungen der Dienste können sich aus Gründen höherer Gewalt Störungen der Dienste können sich aus Gründen höherer Gewalt oder aufgrund technischer und sonstiger Maßnahmen ergeben, die etwa an den Anlagen der AUDI AG, der Lieferanten oder der Netzbetreiber für einen ordnungsgemäßen Ablauf erforderlich sind (z. B. Wartung, Reparatur, systembedingte Software-Updates, Erweiterungen). Die AUDI AG wird alle zumutbaren Anstrengungen unternehmen, um solche Störungen unverzüglich zu beseitigen oder auf die Beseitigung hinzuwirken.

Audi Original Zubehör

EUR inkl.
19 % MwSt.²
EUR ohne
MwSt.²

Sport und Design/Räder

Audi electric kick scooter 2.0	Der Audi electric kick scooter powered by Egret vereint qualitativ hochwertige Verarbeitung mit markantem Audi Markendesign. Mit einer Reichweite von bis zu 80 km und einer Geschwindigkeit von bis zu 20 km/h bietet er dem Fahrer ein komfortables Fahrerlebnis. Er ist ein Statement, das Affinität zur Elektromobilität und die Loyalität zur Marke Audi unterstreicht.	1.965,- 1.651,26
Sling Bag	Das sportliche Taschendesign ist auf den Stil der Elektroroller abgestimmt. Die Querträgertasche/Sling Bag ist mit einem Gurt anstelle der herkömmlichen zwei ausgestattet und passt sich der Form der Schulter an.	36,- 30,25
Audi Helm	Der Helm bietet dank Hartschalen-Technologie unschlagbaren Schutz für den Kopf. Für Fahrrad und e-Scooter verwendbar; in verschiedenen Designs erhältlich	ab 100,- 84,03
Schneeketten	für verschiedene Reifengrößen erhältlich, 1 Satz à 2 Stück	210,- 176,47
Ventilkappen	4 Ventilkappen aus Metall mit Audi Logo	24,- 20,17
Dynamische Nabenkappen	Ausdrucksstarker Blickfang mit faszinierender Inszenierung. Charakteristisch für die dynamischen Nabenkappen sind die sowohl im Stand wie auch während der Fahrt immer waagrecht ausbalancierten Audi Ringe in der Felgenmitte. Hinweis: Die Verbaubarkeit ist abhängig vom Rad-Design. Lieferumfang: 1 Satz (4 Stück)	115,- 96,64
Rädertasche	Das 4-teilige Set mit praktischen Tragegriffen ermöglicht das einfache und saubere Transportieren und Aufbewahren von Kompletträdern. Das Material besteht aus reißfestem Kunststoff. In den Außentaschen können die Radschrauben aufbewahrt werden.	ab 30,50 25,63
Edelstahl-Pedalkappen-Set	Die Pedalkappen sind aus gebürstetem Edelstahl gefertigt. Die Gummibeschichtung an der Oberfläche sorgt für mehr Grip.	ab 52,- 43,70

Kommunikation

Dashcam (Universal Traffic Recorder 2.0)	Frontkamera oder Front- und Heckkamera zur Videodokumentation während der Fahrt und während des Parkens	ab 380,- 319,33
---	---	---------------------------

Audi Original Zubehör

EUR inkl.
19% MwSt.²
EUR ohne
MwSt.²

Transport

Grundträger	zur Montage diverser Dachaufbauten; maximal zulässiges Gesamtgewicht von Träger, Aufbauten, Aufbauteilen und Beladung von 75 kg ist zu beachten	270,- 226,89
Dachträgertasche, universell	Dachträgertasche aus strapazierfähigem Material zum Transport und zur Aufbewahrung von Grund- und Relingträgern; mit kleiner Seitentasche für die Bedienungsanleitung und den Drehmomentschlüssel; mit Tragegriff und Schlaufe zum Aufhängen an einem Haken z. B. in der Garage	39,- 32,77
Ski- und Gepäckboxen	<p>neues Audi Design mit verbesserter Aerodynamik dank flacher, sportlicher Optik; brillantschwarz mit Aufkleber Audi Ringe in Florettsilber; hochwertiger Look mit sichtbaren Verbindungselementen; abschließbar und beidseitig zu öffnen mit zentraler Mehrpunktverriegelung für bequemes Be- und Entladen; einfache und schnelle Montage durch Powerclick; System mit getrennter Schließ- und Öffnungsfunktion und Anzeige des Status offen oder geschlossen; Schnellbefestigungssystem inkl. Drehmomentbegrenzung; maximal zulässige Beladung 75 kg; citycrashgetestet</p> <ul style="list-style-type: none"> ▶ 250 l; max. Skilänge: 175 cm; max. Anzahl Skier: 3–5 Paar; max. Anzahl Snowboards: 3–4 ▶ 310 l; max. Skilänge: 155 cm; max. Anzahl Skier: 3–6 Paar; max. Anzahl Snowboards: 3–4 ▶ 430 l; max. Skilänge: 200 cm; max. Anzahl Skier: 5–7 Paar; max. Anzahl Snowboards: 3–5 <p>Unterstreichen Sie das progressiv sportliche Design der Ski- und Gepäckbox mit Dekorfolien (in verschiedenen Farben erhältlich).</p>	<p>540,- 453,78 595,- 500,00 790,- 663,87</p> <p>ab 110,- 92,44</p>
Reisetasche für Dach- und Heckbox	Die Reisetasche, Größe S für Dach- und Heckbox verfügt über ein Fassungsvermögen von 43 l und ist optimal auf die Audi Dachboxen abgestimmt. Der wasserdichte Boden mit 5 cm hoher Umrandung sorgt für besseren Schutz des Transportguts. In Kombination mit der Reisetasche, Größe M und/oder der Reisetasche, Größe L können die Audi Dachboxen optimal ausgenutzt werden.	ab 43,- 36,13
Ski- und Snowboardhalter	zur Montage auf dem Grundträger; für maximal 4 Paar Ski/2 Snowboards; auch für 6 Paar Ski/4 Snowboards und ausziehbar erhältlich	195,- 163,87
Fahrradhalter	zur Montage auf dem Grundträger; für 1 Fahrrad	160,- 134,45
Fahrradträger für die Anhängvorrichtung, klappbar	Abschließbarer Träger für bis zu 2 Fahrräder; maximale Traglast 60 kg. Das Öffnen des Kofferraums ist mit dem wegklappbaren Fahrradträger möglich. Erweiterungssatz für 3. Fahrrad gegen Aufpreis erhältlich	620,- 521,01
Fahrradträger für die Anhängvorrichtung, klapp- und faltbar	Abschließbarer Träger in Schwarz für bis zu 2 Fahrräder oder E-Bikes, maximale Traglast 60 kg. Das Öffnen des Kofferraums ist mit dem wegklappbaren Fahrradheckträger möglich. Dank der Faltbarkeit ist der Träger einfach zu verstauen (inkl. Transporttasche). Auffahrschiene gegen Aufpreis erhältlich	750,- 630,25

Erläuterungen zu den Fußnoten finden Sie ab Seite 100.

EUR inkl.
19 % MwSt.²
EUR ohne
MwSt.²

Familie		
Kindersitz Kidfix XP	Der Kindersitz Kidfix XP ist für Kinder mit einem Gewicht von 15 bis 36 kg Körpergewicht bzw. im Alter zwischen ca. 3,5 und 12 Jahren geeignet. Die Sitzfläche und die Lehne können getrennt werden. Die Sitzfläche kann für Kinder ab 22 kg auch ohne Lehne verwendet werden.	339,- 284,87
Audi Juniorsitz i-Size blaugrau	Der Audi Juniorsitz i-Size ist laut UN ECE R 129/03 für Kinder mit einer Größe von 100 bis 150 cm geeignet. Empfohlen ab 3,5 bis ca. 12 Jahre. Die Sitzfläche und die Lehne können getrennt werden. Die Sitzfläche kann für Kinder ab 138 cm Körpergröße auch ohne Lehne verwendet werden. UN ECE R 129/03 schreibt vor, dass für Kinder zwischen 100 und 138 cm Körpergröße der komplette Kindersitz mit Sitz und Lehne verwendet werden muss. Die Befestigung muss durch den 3-Punkt-Gurt des Fahrzeugs und mit den fahrzeugspezifisch und teilweise optional gegen Aufpreis erhältlichen Verankerungspunkten nach UN ECE R 129/03 i-Size-Befestigungsstandard erfolgen. Die AUDI AG empfiehlt die Verwendung mit Rückenlehne, da das Kind so optimal geschützt ist. Die Sitzhöhung ohne Rückenlehne sollte nur im Ausnahmefall verwendet werden, wenn die Kopfstütze des Kindersitzes nicht maximal ausgefahren werden kann. Dieser Kindersitz darf als Sitzhöhung ohne Rückenlehne verwendet werden, sofern das Kind eine Körpergröße zwischen 138 und 150 cm aufweist.	339,- 284,87
Kindersitzunterlage	Die Audi Kindersitzunterlage ist auf das Design der Audi Kindersitze sowie auf das Interieur des Fahrzeugs abgestimmt. Die Fahrzeugsitze werden damit besser vor Verschmutzung geschützt. Eventuelle Abdrücke durch Kindersitze werden reduziert, auch bei rückwärtsgerichtetem Transport der Kinder. Die Verwendung der Kindersitzunterlage wird ausdrücklich nur dann empfohlen, wenn die Babyschale oder die Kindersitze über die ISOFIX-Anbindung mit dem Fahrzeug verbunden werden.	39,- 32,77
Audi Kinderwagen	Der sehr schmale Audi Kinderwagen in attraktivem Design bietet einfache Handhabung, Flexibilität im Alltag und hohen Komfort. Durch den Einhand-Faltmechanismus lässt er sich auf eine kompakte Größe zusammenklappen und z. B. im Gepäckraum des Fahrzeugs leicht verstauen.	445,- 373,95
Komfort und Schutz		
Gepäckraumschale	wasserdicht und säurebeständig, Farbe: Anthrazit	82,- 68,91
Allwetterfußmatten	für vorne und hinten, je 2er-Satz ▶ vorn ▶ hinten	48,- 40,34 37,- 31,09
Kofferraumbox (faltbar) mit Audi Ringen	aus textilem Material als Transportbox oder Unterlage im Kofferraum	38,- 31,93

Audi Original Zubehör

EUR inkl.
19% MwSt.²
EUR ohne
MwSt.²

Ladekantenschutzmatte	schützt den Stoßfänger vor Beschädigungen beim Be- und Entladen; auch für Hunde als Rutschschutz beim Einsteigen; einfache Befestigung an den Ladehaken des Kofferraums	51,- 42,86
Kühl-/Warmhaltebox	mit Anschlusskabel für 12-V-Steckdosen, Inhalt 20 Liter, mit Tragegurt	195,- 163,87
Winterpflegemittel-Set	beinhaltet 500 ml Antifrost bis -70 °C, 500 ml Enteiser, 50 ml Glaspolish und einen Eiskratzer mit dreifach drehbarer Schaber Klinge aus Polykarbonat	24,90 20,92
Audi Pflegemitteltasche	beinhaltet 300 ml Aktivschaumreiniger, 500 ml Insekten-Entferner, 500 ml Antifrost, 250 ml Kunststoff-Tiefenpflege, 250 ml Polymer-Wachs-Polish, 250 ml Wachs-Shampoo, 50 ml Glaspolitur, ein Mikrofasertuch und zwei Schwämme	77,- 64,71
Warnweste für Erwachsene	Für die eigene Sicherheit bei Pannen: In einigen Ländern ist das Mitführen von mindestens einer Warnweste im Fahrzeug gesetzlich vorgeschrieben. Farbe: Orange mit Leuchtstreifen Lieferumfang: 1 Warnweste für Erwachsene	6,80 5,71

Bei den aufgeführten Artikeln handelt es sich um einen Auszug aus dem Angebot an Audi Original Zubehör. Den detaillierten Umfang entnehmen Sie bitte dem Audi Q2-Zubehörkatalog. Die angegebenen Preise verstehen sich zzgl. evtl. Montagekosten und sind unverbindliche Preisempfehlungen des Herstellers. Über die jeweiligen Komplettpreise informiert Sie Ihr Audi Partner.

● = als Sonderausstattung lieferbar ○ = Serienausstattung – = kein Angebot. Erläuterungen zu den Fußnoten finden Sie ab Seite 100.

Audi Neuwagenabholung

		Bestellschlüssel	EUR inkl. 19% MwSt. ²	EUR ohne MwSt. ²	Q2 basis	Q2 advanced	Q2 5 line	SQ2
Audi Erlebnis Abholung	<p>Die Marke Audi hautnah erleben: Machen Sie Ihren Tag der Abholung zu einem ganz besonderen Erlebnis. Eine Werksabholung an den Standorten Ingolstadt und Neckarsulm schafft faszinierende und unvergessliche Momente. Die Erlebnis Abholung in Ingolstadt und Neckarsulm bietet ein umfangreiches Rahmenprogramm und im Wesentlichen folgende Leistungen:</p> <ul style="list-style-type: none"> ▶ individuelle Fahrzeugübergabe und -erklärung durch Ihren Audi Expert ▶ Erlebnisführung durch die Produktion (Gruppenführung) ▶ je nach Antriebskonzept volle Batterieladung/Vollbetankung ▶ Besichtigung der Traditionsausstellung (Neckarsulm)/Besuch im museum mobile (Ingolstadt) <p>Wir freuen uns darüber hinaus, Sie in das Restaurant Nuvolari (Neckarsulm) bzw. Audi Marktrestaurant (Ingolstadt) einladen zu dürfen.</p> <p>Hinweis: vorbehaltlich verfügbarer Kapazitäten an den Werksstandorten</p>		860,- 722,69		●	●	●	●
Audi Express Abholung (Ingolstadt)	<p>Die Audi Express Abholung bietet im Wesentlichen folgende Leistungen:</p> <ul style="list-style-type: none"> ▶ 10- bis 15-minütige Kurzeinweisung durch Ihren Audi Expert ▶ Erlebnisführung durch die Produktion (Gruppenführung) ▶ je nach Antriebskonzept volle Batterieladung/Vollbetankung ▶ Besuch im museum mobile ▶ Einladung in die Erlebnisgastronomie <p>Hinweis: vorbehaltlich verfügbarer Kapazitäten am Werksstandort</p>		790,- 663,87		●	●	●	●

Audi Versicherung

		Bestellschlüssel	EUR inkl. 19% MwSt. ² EUR ohne MwSt. ²	Q2 basis	Q2 advanced	Q2 S line	SQ2
Beitragsfreier Probemonat der Audi Versicherung	<p>Try before Buy – Ihr beitragsfreier Probemonat³⁵ in der Audi Versicherung³⁶.</p> <p>Profitieren Sie bei der Bestellung Ihres neuen Audi von unserem Versicherungsangebot Try before Buy: Testen Sie ganz unkompliziert und beitragsfrei einen Monat den Versicherungsschutz der Audi Versicherung. Wählen Sie bei der Konfiguration Ihres Neuwagens die optionale Zusatzleistung Try before Buy und Ihr Audi wird im ersten Monat ganz unkompliziert beitragsfrei in der Audi Versicherung versichert. Die Beendigung des Probemonats erfolgt automatisch.</p> <p>Genießen Sie ein sicheres Fahrerlebnis ab der ersten Minute und entscheiden Sie sich in Ruhe nach der Zulassung für eine Versicherung. Weitere Informationen erhalten Sie bei Ihrem teilnehmenden Audi Partner.</p> <p>Leistungsumfang über Marktstandard:</p> <p>1. Audi Haftpflicht – Übernahme des gesetzlichen Schadenersatzanspruchs Dritter, wenn Schäden mit Ihrem Audi verursacht werden:</p> <ul style="list-style-type: none"> ▶ 100 Mio. Euro Deckung bei Sach- und Vermögensschäden ▶ 15 Mio. Euro je geschädigter Person bei Personenschäden ▶ UmweltschadenDeckung bis zu 5 Mio. Euro je Schadenereignis, max. 10 Mio. Euro im Versicherungsjahr ▶ EigenschadenDeckung bis 100.000 Euro für Schäden an Ihrem Eigentum mit Ihrem Audi <p>2. Audi Kasko – Absicherung gegen Schäden an Ihrem Audi (Teil- und Vollkasko mit 150 Euro/500 Euro Selbstbehalt):</p> <ul style="list-style-type: none"> ▶ selbstverschuldete Schäden an Ihrem Fahrzeug ▶ mut- und böswillige Beschädigung (Vandalismus) ▶ alle Leistungen der Teilkasko, wie z. B. Diebstahl, Elementarschäden (Sturm, Hagel etc.), Glasbruch, Tierbiss ▶ GAP-Deckung bei finanzierten und geleasteten Fahrzeugen <p>3. Schutzbrief Mobilität zur Absicherung bei Pannen</p> <p>4. AuslandschadenSchutz für Fahrten im Ausland</p> <p>5. verfügbar bei Barkauf, Leasing und Finanzierung</p>	YMJ	ohne Mehrpreis	●	●	●	●

Klassifizierung von Reifenparametern

In der Tabelle finden Sie die Spannen der Kraftstoffeffizienzklasse, der Nasshaftungsklasse und der Klasse des externen Rollgeräuschs zu den unterschiedlichen Reifengrößen des Audi Q2 sowie des Audi SQ2.

	Reifengröße	Kraftstoffeffizienzklasse	Nasshaftungsklasse	Klasse des externen Rollgeräuschs in dB	Schneegriffigkeit	Eisgriffigkeit
Sommerreifen	205/60 R 16	B	B-A	70-69 B	nein	nein
	215/60 R 16	A	B-A	71 B	nein	nein
	215/55 R 17	A	B-A	71-69 B	nein	nein
	215/50 R 18	B	B-A	71-69 B	nein	nein
	235/45 R 18 (SQ2)	C	A	71 B	nein	nein
	235/40 R 19	C	B-A	71-70 B	nein	nein
	235/40 R 19 (SQ2)	C	A	72-70 B	nein	nein
Winterreifen	205/60 R 16	D-C	B	72-68 B-A	ja	nein
	215/55 R 17	D	C-B	72-71 B	ja	nein
	215/55 R 17 (SQ2)	D	C-B	72-71 B	ja	nein
	235/45 R 18 (SQ2)	D	B	72 B	ja	nein
All-Season-Reifen	215/55 R 17	C	B	71 B	ja	ja

Erläuterungen



Kraftstoffeffizienz

Die Kraftstoffeffizienzklasse der Reifen variiert in Abhängigkeit vom Rollwiderstand zwischen den folgenden Abstufungen:

- ▶ A sind die effizientesten Reifen und sparen Kraftstoff.
- ▶ E sind die am wenigsten effizienten Reifen und verbrauchen am meisten Kraftstoff.



Nasshaftung

Die Nasshaftungsklasse informiert über die Bremseigenschaften bei nassen Witterungsbedingungen und reicht von:

- ▶ A (größte Sicherheit) bis
- ▶ E (geringste Sicherheit).



Rollgeräusch

Das Rollgeräusch der Reifen bzw. der Außengeräuschpegel wird in Dezibel (dB) gemessen und anstelle von XY mit einer Zahl angegeben. Zusätzlich wird das Rollgeräusch dreistufig in A, B und C eingeteilt.



Schneegriffigkeit

Mit diesem Zeichen gekennzeichnete Reifen sind für die Nutzung bei extremen Schneeverhältnissen geeignet.



Eisgriffigkeit

Mit diesem Zeichen gekennzeichnete Reifen sind für Straßenoberflächen mit Eisschicht oder fester Schneedecke ausgelegt.

Eisreifen sind für Straßenoberflächen mit Eisschicht oder fester Schneedecke ausgelegt und sollten nur bei sehr schwierigen Witterungsverhältnissen (z. B. niedrigen Temperaturen) zum Einsatz kommen. Der Einsatz von Eisreifen bei weniger schwierigen Witterungsverhältnissen (z. B. Nässe oder wärmeren Temperaturen) kann, insbesondere im Hinblick auf Nasshaftung, Handhabung und Verschleiß, zu einer suboptimalen Leistung führen.

Weitere Hinweise:

Der Kraftstoffverbrauch kann durch umweltschonende Fahrweise erheblich reduziert werden. Zur Verbesserung der Kraftstoffeffizienz und der Nasshaftung ist der Reifendruck regelmäßig zu prüfen. Die Anhaltewege müssen immer beachtet werden.

Weitere Informationen finden Sie unter:

<https://www.audi.de/de/brand/de/neuwagen/eu-reifenlabel.html>

Hinweise:

Die gezielte Bestellung eines bestimmten Reifenfabrikats ist aus logistischen und produktionstechnischen Gründen nicht möglich.

Nähere Details zu den Reifenparametern erhalten Sie bei Ihrem Audi Partner.

Abmessungen

Audi Q2

Angaben in mm

Angaben der Abmessungen bei Fahrzeugleergewicht; Gepäckraumvolumen 405/1.050 l³⁷; Wendekreis ca. 11,1 m

* Breite Schulterraum. ** Breite Ellbogenraum. *** Maximaler Kopfraum. **** Mit Dachantenne erhöht sich die Fahrzeughöhe um 29 mm.

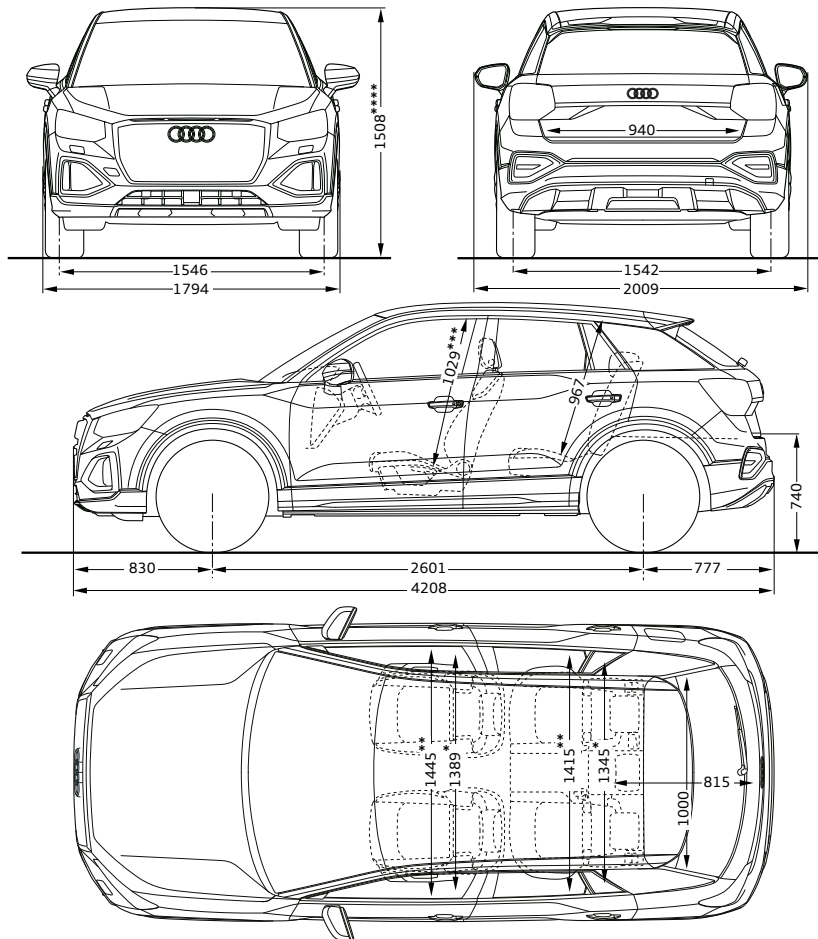

Audi SQ2

Angaben in mm

Angaben der Abmessungen bei Fahrzeugleergewicht; Gepäckraumvolumen 355/1.000 l³⁷; Wendekreis ca. 11,1 m

* Breite Schulterraum. ** Breite Ellbogenraum. *** Maximaler Kopfraum. **** Mit Dachantenne erhöht sich die Fahrzeughöhe um 29 mm.

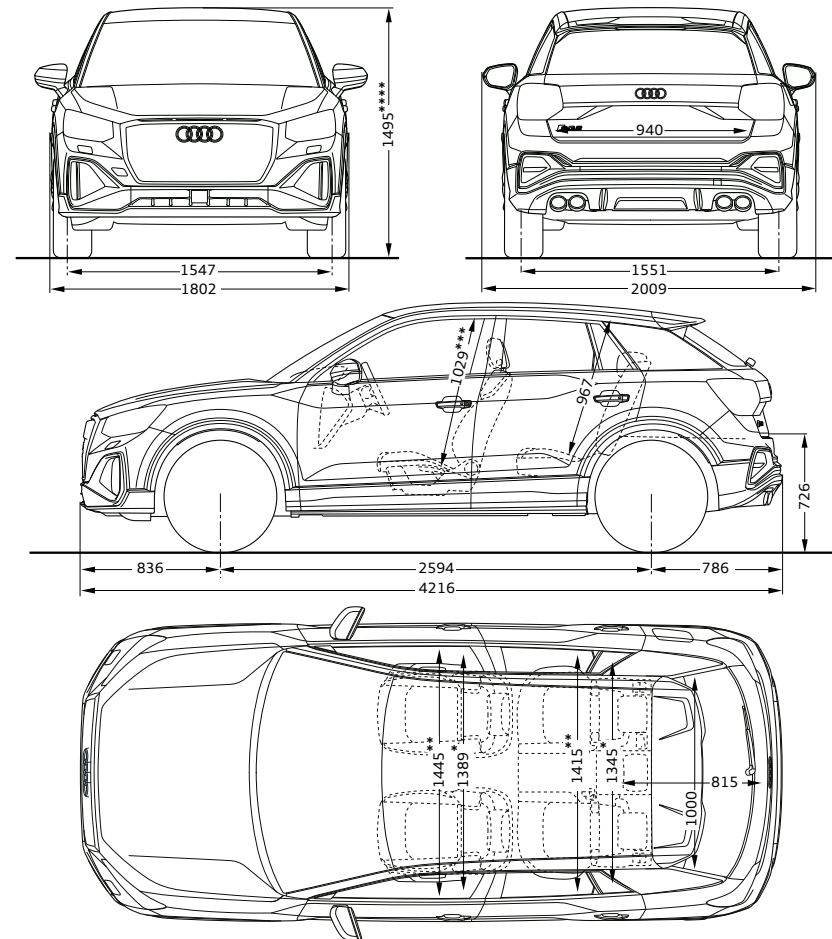

Technische Daten

Modell		Q2 30 TFSI 81 kW (110 PS)	Q2 35 TFSI 110 kW (150 PS)	Q2 40 TFSI 140 kW (190 PS)
Leistung/ Drehmoment	Zylinder / Hubraum in cm ³	3/999	4/1.498	4/1.984
	Max. Leistung ³⁸ in kW (PS) bei min ⁻¹	81 (110)/5.500	110 (150)/5.000–6.000	140 (190)/4.200–6.000
	Max. Drehmoment in Nm bei min ⁻¹	200/2.000–3.000	250/1.500–3.500	320/1.500–4.100
Kraftübertragung	Antriebsart	Frontantrieb	Frontantrieb	quattro
	Getriebeart	Schaltgetriebe 6-Gang	Schaltgetriebe 6-Gang	S tronic 7-Gang
Gewicht/Volumen	Leergewicht ³⁹ in kg	1.325	1.365	1.380
	Zul. Gesamtgewicht in kg	1.815	1.860	1.870
	Zul. Dachlast/Stützlast in kg	60/75	60/75	60/75
	Zul. Anhängelast ⁴⁰ in kg ungebremst	660	680	690
	bei 8 % Steigung	1.500	1.700	1.700
	bei 12 % Steigung	1.300	1.500	1.500
	Tankinhalt ca. in l	50	50	50
Gepäckraumvolumen ca. in l	405/1.050	405/1.050	405/1.050	
Fahrleistung	Höchstgeschwindigkeit in km/h	197	218	218
	Beschleunigung 0–100 km/h in s	11,2	8,6	8,6
Verbrauch⁴¹	Kraftstoffart	Super schwefelfrei ROZ 95 ⁴²	Super schwefelfrei ROZ 95 ⁴²	Super schwefelfrei ROZ 95 ⁴²
	kombiniert in l/100 km nach WLTP*	6,5–5,7	6,6–5,8	6,7–6,0
CO₂-Emissionen⁴¹	kombiniert in g/km nach WLTP*	148–129	149–131	150–135
Effizienzklasse*		–	–	–
Emissionsnorm		Euro 6d-ISC-FCM	Euro 6d-ISC-FCM	Euro 6d-ISC-FCM

* Für das Fahrzeug liegen Verbrauchs- und Emissionswerte nur nach WLTP und nicht nach NEFZ vor.

Erläuterungen zu den Fußnoten finden Sie ab Seite 100.

Technische Daten

Modell		Q2 30 TDI 85 kW (116 PS)	Q2 35 TDI 110 kW (150 PS)	SQ2 TFSI 221 kW (300 PS)
Leistung/ Drehmoment	Zylinder / Hubraum in cm ³	4/1.968	4/1.968	4/1.984
	Max. Leistung ³⁸ in kW (PS) bei min ⁻¹	85 (116)/2.750–4.250	110 (150)/3.000–4.200	221 (300)/5.300–6.500
	Max. Drehmoment in Nm bei min ⁻¹	300/1.600–2.500	360/1.600–2.750	400/2.000–5.200
Kraftübertragung	Antriebsart	Frontantrieb	Frontantrieb	quattro
	Getriebeart	Schaltgetriebe 6-Gang	S tronic 7-Gang	S tronic 7-Gang
Gewicht/Volumen	Leergewicht ³⁹ in kg	1.440	1.480	1.610
	Zul. Gesamtgewicht in kg	1.940	1.970	2.060
	Zul. Dachlast/Stützlast in kg	60/75	60/75	60/75
	Zul. Anhängelast ⁴⁰ in kg ungebremst	720	740	750
	bei 8 % Steigung	1.700	1.800	1.600
	bei 12 % Steigung	1.500	1.600	1.400
	Tankinhalt ca. in l	50	50	55
Gepäckraumvolumen ca. in l	405/1.050	405/1.050	355/1.000	
Fahrleistung	Höchstgeschwindigkeit in km/h	202	216	250 ⁴⁴
	Beschleunigung 0–100 km/h in s	9,9	8,4	4,9
Verbrauch ⁴¹	Kraftstoffart	Diesel schwefelfrei ⁴³	Diesel schwefelfrei ⁴³	SuperPlus schwefelfrei ROZ 98 ⁴⁵
	kombiniert in l/100 km nach WLTP*	5,2–4,7	5,6–5,0	5,9–5,3
CO ₂ -Emissionen ⁴¹	kombiniert in g/km nach WLTP*	137–123	148–132	154–138
Effizienzklasse*		-	-	-
Emissionsnorm		Euro 6d-ISC-FCM	Euro 6d-ISC-FCM	Euro 6d-ISC-FCM

* Für das Fahrzeug liegen Verbrauchs- und Emissionswerte nur nach WLTP und nicht nach NEFZ vor.

Erläuterungen zu den Fußnoten finden Sie ab Seite 100.

Erläuterungen

Hinweis: Sonderausstattung ersetzt in der Regel die entsprechende Serienausstattung.

- ¹ Bitte beachten Sie: Die Systeme arbeiten nur innerhalb von Systemgrenzen und unterstützen beim Fahren. Die Verantwortlichkeit und notwendige Aufmerksamkeit im Straßenverkehr verbleiben bei der fahrenden Person.
- ² Unverbindliche Preisempfehlung des Herstellers, zzgl. Überführungs- und Zulassungskosten.
- ³ Informationen über kompatible Mobiltelefone erhalten Sie bei Ihrem Audi Partner oder unter www.audi.de/bluetooth.
- ⁴ Rechtliche Informationen und Nutzungshinweise zu Audi connect finden Sie ab Seite 84.
- ⁵ Die von Audi zur Verfügung gestellten Dienste sind nur innerhalb der Abdeckung des Mobilfunknetzes des von Audi gewählten Mobilfunkanbieters verfügbar. In Gebieten mit unzureichendem GPS-Empfang oder außerhalb der Abdeckung des jeweiligen Mobilfunkanbieters können einige Funktionen oder Dienste keine Daten senden.
- ⁶ Übermittlung der im MMI eingestellten Sprache. Die Sprachenverfügbarkeit des Notrufs ist länderabhängig.
- ⁷ Vorherige Anmeldung und Aktivierung der Funktion in myaudi.com notwendig.
- ⁸ Die von Audi zur Verfügung gestellten Dienste sind nur innerhalb der Abdeckung des Mobilfunknetzes des von Audi gewählten Mobilfunkanbieters verfügbar. In Gebieten mit unzureichendem GPS-Empfang oder außerhalb der Abdeckung des jeweiligen Mobilfunkanbieters können einige Funktionen oder Dienste keine Daten senden/empfangen und sind gegebenenfalls nicht oder nur eingeschränkt verfügbar.
- ⁹ Motorstart ohne Fahrzeugschlüssel nicht möglich.
- ¹⁰ Nur in Verbindung mit optional gegen Aufpreis erhältlichen Diebstahlwarnanlage. Nur, wenn Push-Mitteilungen erlaubt worden sind, um Benachrichtigungen zu erhalten.
- ¹¹ Abhängig von länderspezifischer Verfügbarkeit.
- ¹² Die aktuelle Kompatibilität des iOS-/Android-Betriebssystems finden Sie in der Beschreibung der myAudi App im jeweiligen App Store. Vorherige Registrierung unter www.audi.de/myaudi erforderlich.
- ¹³ Glanzgedrehte, glanzgefräste, polierte oder teilpolierte Leichtmetallräder dürfen nicht bei winterlichen Straßenverhältnissen eingesetzt werden. Die Felgenoberfläche besitzt herstellungsbedingt keinen ausreichenden Korrosionsschutz und kann durch Streusalz oder Ähnliches dauerhaft beschädigt werden.
- ¹⁴ Die Audi Neuwagen-Reifengarantie gilt nicht für folgende Kundengruppen: Taxi-Unternehmen (Ausnahme: Chauffeur-limousinen), Euromobil-Fahrzeuge, Autovermieter und Fahrzeuge, die auf die AUDI AG zugelassen sind.
- ¹⁵ Safelock wird nur über eine länderspezifische Codierung durch die Diebstahlwarnanlage aktiviert. Safelock allein ist keine Sonderausstattung und nicht separat wählbar.
- ¹⁶ Mikrofaser Dinamica ist ein atmungsaktives Mikrofasermaterial, welches anteilig aus recycelten Polyesterfasern und aufbereitetem PET hergestellt wird.
- ¹⁷ Die Aktivierung der Navigationsfunktion und -daten kann nur durch Ihren Audi Partner erfolgen.
- ¹⁸ Audi hat keinen Einfluss darauf, welche Applikationen über das Smartphone-Interface angezeigt werden. Für die innerhalb der Applikationen angezeigten Inhalte und Funktionen sind die jeweiligen Anbieter verantwortlich.
- ¹⁹ Navigationsdaten für unterstützte Länder auf integriertem SD-Speicher verfügbar. Nähere Informationen erhalten Sie bei Ihrem Audi Partner.
- ²⁰ Die ausgelieferte Kartenversion kann mit den ersten fünf im halbjährlichen Rhythmus erscheinenden Updates aktualisiert werden. Die aktuellen Navigationsdaten werden auf der myAudi-Plattform unter www.my.audi.com zum Download bereitgestellt und können via SD-Karte im Fahrzeug installiert werden. Darüber hinaus ist es möglich, die neuen Navigationsdaten bei einem Audi Partner installieren zu lassen, wobei zusätzliche Kosten entstehen können.
- ²¹ Der Audi connect-Dienst Online-Verkehrsinformationen steht für viele Länder zur Verfügung. Nähere Informationen erhalten Sie bei Ihrem Audi Partner.

²² Verfügbar in ausgewählten Sprachen.

²³ Google und das Google-Logo sind eingetragene Marken von Google Inc.

²⁴ Nur für Android-Geräte. Informationen über kompatible Mobiltelefone erhalten Sie bei Ihrem Audi Partner oder unter www.audi.de/bluetooth.

²⁵ Erfordert kostenpflichtiges Datenvolumen über einen Partner von Audi.

²⁶ Für die Bearbeitung des Newsfeeds in myAudi wird ein myAudi Account benötigt.

²⁷ Aktive WLAN-Verbindung zwischen Smartphone und Audi MMI für Online-Media-Streaming notwendig. Zur Nutzung benötigen Sie möglicherweise einen kostenpflichtigen Account des angebotenen Dienstes. Erfordert kostenpflichtiges Datenvolumen über einen Partner von Audi oder eine kundeneigene SIM-Karte mit Datenvertrag.

²⁸ Funktionsinhalte können je nach Länderverfügbarkeit und Fahrzeugkonfiguration abweichen.

²⁹ Nur in Verbindung mit MMI Navigation plus mit MMI touch und Audi virtual cockpit erhältlich.

³⁰ Nur bei werksseitig verbauter Anhängervorrichtung.

³¹ Abhängig von länderspezifischer Verfügbarkeit. Funktionsinhalte können je nach Länderverfügbarkeit und Fahrzeugkonfiguration abweichen.

³² Die kamerabasierte Verkehrszeichenerkennung ist nur in Verbindung mit MMI Navigation plus mit MMI touch erhältlich.

³³ Funktionsverfügbarkeit und Funktionsinhalte können je nach Land und Fahrzeugkonfiguration abweichen.

³⁴ Abhängig vom Aggregat.

³⁵ Ein Angebot der Volkswagen Autoversicherung AG, Gifhorner Straße 57, 38112 Braunschweig, für private und gewerbliche Einzelkund_innen. Für Neu- und Gebrauchtwagen (bis 8 Jahre). In Kombination mit Leasing nur für Privatkund_innen erhältlich. Leistungsumfang bestehend u. a. aus Haftpflicht und Voll-/Teilkaskoversicherung mit 500 Euro/150 Euro Selbstbehalt sowie GAP-Deckung bei finanzierten und geleasteten Fahrzeugen. Der Versicherungsvertrag endet nach Ablauf des Probezeitraumes. Bitte nutzen Sie den Probezeitraum um eine Folgeversicherung abzuschließen. Weitere Informationen erhalten Sie bei Ihrem teilnehmenden Vertragshändler.

³⁶ Versicherungsleistungen werden durch den Audi VersicherungsService, Zweigniederlassung der Volkswagen Versicherungsdienst GmbH, Gifhorner Straße 57, 38112 Braunschweig, vermittelt und von der Volkswagen Autoversicherung AG, Gifhorner Str. 57, 38112 Braunschweig, als Risikoträger erbracht. Gültig für Privatkund_innen und gewerbliche Einzelabnehmer_innen, die einen Pkw (ohne Vermietung) zulassen. In Kombination mit Leasing nur für Privatkund_innen erhältlich. Maßgeblich sind die Versicherungsbedingungen und Zusatzvereinbarungen der Volkswagen Autoversicherung AG.

³⁷ Das nutzbare Gepäckraumvolumen kann durch Sonderausstattungen eingeschränkt sein.

³⁸ Der angegebene Wert wurde nach dem vorgeschriebenen Messverfahren (UN-R 85 in der gegenwärtig geltenden Fassung) ermittelt.

³⁹ Fahrzeugleergewicht mit Fahrer (75 kg) und Kraftstoffbehälter zu 90 % gefüllt, ermittelt nach der VO (EU) 1230/2012 in der gegenwärtig geltenden Fassung. Durch Sonderausstattungen können sich das Leergewicht und der Luftwiderstandsbeiwert des Fahrzeugs erhöhen, wodurch die mögliche Nutzlast bzw. Höchstgeschwindigkeit entsprechend verringert wird.

⁴⁰ Mit zunehmender Höhe verringert sich zwangsläufig die Motorleistung. Ab 1.000 m über Meereshöhe und je weitere 1.000 m sind jeweils 10 % vom Gespanngewicht (zul. Anhängelast + zul. Gesamtgewicht des Zugfahrzeugs) abzuziehen. Gültiger Wert Anhängelast bei werkseitig verbauter Anhängervorrichtung. Bei gewerblicher Nutzung des Fahrzeugs mit Anhängervorrichtung benötigen Sie unter bestimmten Voraussetzungen ein EG-Kontrollgerät.

- ⁴¹ Die angegebenen Verbrauchs- und Emissionswerte wurden nach den gesetzlich vorgeschriebenen Messverfahren ermittelt. Am 1. Januar 2022 hat der WLTP-Prüfzyklus den NEFZ-Prüfzyklus vollständig ersetzt, sodass für nach diesem Datum neu typgenehmigte Fahrzeuge keine NEFZ-Werte vorliegen. Die Angaben beziehen sich nicht auf ein einzelnes Fahrzeug und sind nicht Bestandteil des Angebots, sondern dienen allein Vergleichszwecken zwischen den verschiedenen Fahrzeugtypen. Zusatzausstattungen und Zubehör (Anbauteile, Reifenformat usw.) können relevante Fahrzeugparameter, wie z. B. Gewicht, Rollwiderstand und Aerodynamik verändern und neben Witterungs- und Verkehrsbedingungen sowie dem individuellen Fahrverhalten den Kraftstoffverbrauch, den Stromverbrauch, die CO₂-Emissionen und die Fahrleistungswerte eines Fahrzeugs beeinflussen.
Wegen der realistischeren Prüfbedingungen sind die nach dem WLTP gemessenen Kraftstoffverbrauchs- und CO₂-Emissionswerte in vielen Fällen höher als die nach dem NEFZ gemessenen. Dadurch können sich seit dem 1. September 2018 bei der Fahrzeugbesteuerung entsprechende Änderungen ergeben. Weitere Informationen zu den Unterschieden zwischen WLTP und NEFZ finden Sie unter www.audi.de/wltp.
Weitere Informationen zum offiziellen Kraftstoffverbrauch und den offiziellen spezifischen CO₂-Emissionen neuer Personenkraftwagen können dem „Leitfaden über den Kraftstoffverbrauch, die CO₂-Emissionen und den Stromverbrauch neuer Personenkraftwagen“ entnommen werden, der an allen Verkaufsstellen und bei der DAT Deutsche Automobil Treuhand GmbH, Hellmuth-Hirth-Str. 1, D-73760 Ostfildern oder unter www.dat.de unentgeltlich erhältlich ist.
- ⁴² Die Verwendung von unverbleitem Kraftstoff Super schwefelfrei ROZ 95 nach DIN EN 228 wird empfohlen. Wenn nicht verfügbar: unverbleiter Kraftstoff Normal schwefelfrei ROZ 91 nach DIN EN 228 mit geringer Leistungsminde- rung. Kraftstoffqualität bleifrei ROZ 95 mit einem maximalen Ethanolanteil von 10 % (E10) ist grundsätzlich ver-wendbar. Die Angaben zum Verbrauch beziehen sich auf den Betrieb mit Kraftstoff ROZ 95 nach 692/2008/EG.
- ⁴³ Die Verwendung von Diesel schwefelfrei nach DIN EN 590 wird empfohlen. Wenn nicht verfügbar: Diesel nach DIN EN 590.
- ⁴⁴ Abgeregelt.
- ⁴⁵ Die Verwendung von unverbleitem Kraftstoff SuperPlus schwefelfrei ROZ 98 nach DIN EN 228 wird empfohlen. Wenn nicht verfügbar: unverbleiter Kraftstoff Super schwefelfrei ROZ 95 nach DIN EN 228 mit geringer Leistungs- minderung. Kraftstoffqualität bleifrei ROZ 95 mit einem maximalen Ethanolanteil von 10 % (E10) ist grundsätzlich verwendbar. Die Angaben zum Verbrauch beziehen sich auf den Betrieb mit Kraftstoff ROZ 95 nach 692/2008/EG.

Audi Vorsprung durch Technik



AUDI AG
85045 Ingolstadt
www.audi.de
Stand: 30. November 2023

Die Angaben zu Preisen, Lieferumfang, Kraftstoff-/Stromverbrauch, CO₂-Emissionen, Leistung und zu sonstigen technischen Daten entsprechen den zum Zeitpunkt der Drucklegung vorhandenen Kenntnissen. Irrtümer, Druckfehler und Änderungen bleiben vorbehalten. Der jeweils aktuelle Datenstand kann unter www.audi.de abgerufen werden. Nachdruck, auch auszugsweise, nur mit schriftlicher Genehmigung der AUDI AG.
Alle Angaben basieren auf den Merkmalen des deutschen Marktes. Marktindividuell kann es zu Abweichungen kommen.